

H Pandora θα ήθελε να σας ευχαριστήσει που επιλέξατε το αντικλεπτικό σύστημα ασφαλείας μας για μηχανές Pandora Smart Moto V3

Το **Pandora Smart Moto V3** είναι ένα αντικλεπτικό σύστημα ασφαλείας σχεδιασμένο για μοτοσυκλέτες και τετράκυκλα με τάση 12V.

Πρόκειται για μία σύνθετη συσκευή, η οποία διαθέτει μοναδική και σύγχρονη τεχνολογία. Κατά την κατασκευή της χρησιμοποιήθηκαν τα πιο σύγχρονα ηλεκτρονικά είδη, διαλεγμένα από τους καλύτερους κατασκευαστές παγκοσμίως. Αυτή η συσκευή έχει κατασκευαστεί με μηχανήματα τοποθέτησης υψηλής ακρίβειας και ελέγχου. Έτσι, σας εγγυόμαστε την υψηλότερη δυνατή ποιότητα, αξιοπιστία και σταθερά τεχνικά χαρακτηριστικά για όλη τη λειτουργία του συναγερμού.

Το αντικλεπτικό σύστημα έχει κατασκευαστεί με στόχο την άνεση του χρήστη: είναι εργονομικά σχεδιασμένο, αξιόπιστο, παρέχει την υψηλότερη ασφάλεια και άριστα τεχνικά χαρακτηριστικά, 3 χρόνια εγγύηση άνευ όρων και δωρεάν σέρβις με τεχνική υποστήριξη. Θα χαρούμε να σας βοηθήσουμε όποτε μας χρειαστείτε. Μη διστάσετε να χρησιμοποιήσετε την διαδικτυακή μας υποστήριξη.

! ΠΡΟΣΟΧΗ! ΤΑ ΣΥΣΤΗΜΑΤΑ ΣΥΝΑΓΕΡΜΟΥ PANDORA ΧΡΕΙΑΖΟΝΤΑΙ ΠΡΟΣΕΚΤΙΚΗ ΕΓΚΑΤΑΣΤΑΣΗ ΑΠΟ ΠΙΣΤΟΠΟΙΗΜΕΝΟΥΣ – ΑΝΑΓΝΩΡΙΣΜΕΝΟΥΣ ΚΑΙ ΚΑΤΑΛΗΛΑ ΕΚΠΑΙΔΕΥΜΕΝΟΥΣ ΕΓΚΑΤΑΣΤΑΤΕΣ PANDORA ΓΙΑ ΤΗΝ ΣΩΣΤΗ, ΑΞΙΟΠΙΣΤΗ ΚΑΙ ΜΑΚΡΟΧΡΟΝΗ ΛΕΙΤΟΥΡΓΙΑ ΤΟΥΣ, ΛΟΓΩ ΤΩΝ ΕΙΔΙΚΩΝ ΠΙΣΤΟΠΟΙΗΣΕΩΝ ΠΟΥ ΦΕΡΟΥΝ, ΤΗΣ ΠΟΛΥΠΛΟΚΟΤΗΤΑΣ ΚΑΙ ΤΩΝ ΑΛΛΗΛΕΠΕΤΩΝ ΣΤΟΙΧΕΙΩΝ ΚΑΙ ΛΕΙΤΟΥΡΓΙΩΝ, ΤΟΣΟ ΣΤΟ ΥΛΙΚΟ ΟΣΟ ΚΑΙ ΣΤΟ ΛΟΓΙΣΜΙΚΟ. Η ΕΓΚΑΤΑΣΤΑΣΗ ΑΠΟ ΜΗ ΠΙΣΤΟΠΟΙΗΜΕΝΟΥΣ ΤΕΧΝΙΚΟΥΣ, ΟΙ ΟΠΟΙΟΙ ΔΕΝ ΕΧΟΥΝ ΤΗΝ ΑΝΤΙΣΤΟΙΧΗ ΕΚΠΑΙΔΕΥΣΗ, ΧΡΗΣΙΜΟΠΟΙΩΝΤΑΣ ΜΟΝΟ ΤΟ ΕΓΧΕΙΡΙΔΙΟ ΧΡΗΣΗΣ, ΔΕΝ ΜΠΟΡΕΙ ΝΑ ΟΛΟΚΛΗΡΩΘΕΙ ΣΩΣΤΑ, ΜΕ ΑΠΟΤΕΛΕΣΜΑ ΤΟ ΣΥΣΤΗΜΑ ΝΑ ΥΠΟΛΕΙΤΟΥΡΓΕΙ.

Ο συναγερμός έχει περιορισμένη αντοχή σε εξωτερικούς παράγοντες. Δεν πρέπει να βρέχεται από νερό. Η κεντρική μονάδα λειτουργεί σωστά σε θερμοκρασίες από -40 έως + 85 ° C, με βαθμό αδιαβροχοποίησης IP54. Οι μονάδες ελέγχου (τηλεχειριστήριο, tags, κ.α.) λειτουργούν σε θερμοκρασίες από -10°C έως +40°C, με βαθμό αδιαβροχοποίησης IP40.

Δείτε το διάγραμμα των καλωδιώσεων για να βρείτε πληροφορίες για τις πρόσθετες συσκευές και τις ρυθμίσεις.

Η ιστοσελίδα μας: pandorainfo.com | www.invetec.eu | www.pandora-moto.eu | www.dealers.invetec.eu
Υποστήριξη πελατών: support@pandorainfo.com | info@invetec.gr
+30 210 5814441



Το προϊόν πιστοποιείται από την Electromagnetic Compatibility Directive EMC 2004/108/EC and R&TTE Directive 1999/5/EC

Περιεχόμενα

Γενικές πληροφορίες	4
Περιεχόμενα συσκευασίας	4
Διαβάστε πριν την χρήση	5
Κωδικοί PIN του αντικλεπτικού συστήματος	6
Συσκευές του αντικλεπτικού συστήματος	6
Προσωπική Κάρτα του Κατόχου	7
Κουμπί VALET	7
Κεντρική μονάδα	8
Πληροφορίες από τα σήματα του συναγερμού	9
Ρυθμίσεις και λειτουργίες του αντικλεπτικού συστήματος	11
Λειτουργία ασφαλείας	11
Ζώνες ασφαλείας	12
Εξουσιοδοτημένες συσκευές του κατόχου και οι λειτουργίες τους	12
Έλεγχος των συζευγμένων συσκευών	14
Immobilizer Tag (Tag Ακίνητοποίησης)	15
Ρυθμίσεις του κουμπιού	15
LED δείκτης SEND	16
Εγκατάσταση/αντικατάσταση της μπαταρίας του tag	16
Γρήγορη καταχώριση/αλλαγή του τηλεφωνικού αριθμού του ιδιοκτήτη	17
Αναβάθμιση του λογισμικού του tag	17
Έλεγχος του αντικλεπτικού συστήματος μέσω του τηλεφώνου	18
Αλλαγή των ρυθμίσεων μέσω του τηλεφώνου	20

Εγκατάσταση του συναγερμού	22
Γενικές πληροφορίες	22
Περιγραφή της σύνδεσης της κεντρικής μονάδας	23
Διάγραμμα καλωδίωσης	25
Διαδικτυακή υπηρεσία και εφαρμογή για κινητά τηλέφωνα	27
Εγγραφή	28
Σύνδεση	28
Προσθήκη ενός αντικλεπτικού συστήματος στον λογαριασμό σας	28
Εγγραφή μίας κινητής συσκευής στη μνήμη του αντικλεπτικού συστήματος	29
Έλεγχος του αντικλεπτικού συστήματος	31
Όπλιση	31
Αφόπλιση	32
Λειτουργία PANIC	33
Λειτουργία αναζήτησης του οχήματος	33
Λειτουργία Season storage	34
Λειτουργία Service	34
Διαχείριση του συστήματος σε περίπτωση έκτακτης ανάγκης	36
Επείγουσα αφόπλιση	38
Επείγων έλεγχος των αντικλεπτικών λειτουργιών	38
Προγραμματισμός του αντικλεπτικού συστήματος	40
Εφαρμογή Pandora Specialist	41
Pandora Alarm Studio	41
Αναβάθμιση του λογισμικού	42
Πίνακας προγραμματισμού	43
Πρόσθετες συσκευές	48
Όροι εγγύησης	49
Πιστοποιητικό εγκατάστασης	52
Πιστοποιητικό αποδοχής	53
Κάρτα εγγύησης	53

ΓΕΝΙΚΕΣ ΠΛΗΡΟΦΟΡΙΕΣ

Περιεχόμενα συσκευασίας Pandora Smart Moto V3

1. Εγχειρίδιο χρήσης και εγκατάστασης	1
2. Προσωπική Κάρτα του Κατόχου	1
3. Tag BT-780	1
4. Κουμπί VALET	1
5. Κεντρική μονάδα με το βασικό καλώδιο	1
6. Ρελέ μπλοκαρίσματος	1
7. Μαγνητικός αισθητήρας	2
8. Συσκευασία	1
9. Εξωτερικός αισθητήρας θερμοκρασίας	1
10. Σειρήνα PS-330	1

! ΣΗΜΕΙΩΣΗ! Ο ΚΑΤΑΣΚΕΥΑΣΤΗΣ ΔΙΑΤΗΡΕΙ ΤΟ ΔΙΚΑΙΩΜΑ ΤΟΥ ΝΑ ΑΛΛΑΞΕΙ ΤΙΣ ΡΥΘΜΙΣΕΙΣ ΚΑΙ ΤΑ ΠΕΡΙΕΧΟΜΕΝΑ ΤΟΥ ΑΝΤΙΚΛΕΙΠΤΙΚΟΥ ΣΥΣΤΗΜΑΤΟΣ ΜΕ ΣΚΟΠΟ ΤΗΝ ΒΕΛΤΙΩΣΗ ΤΩΝ ΤΕΧΝΙΚΩΝ ΚΑΙ ΛΕΙΤΟΥΡΓΙΚΩΝ ΤΟΥ ΧΑΡΑΚΤΗΡΙΣΤΙΚΩΝ ΧΩΡΙΣ ΚΑΠΟΙΑ ΕΙΔΟΠΟΙΗΣΗ.

Διαβάστε πριν την χρήση

Διαβάστε προσεκτικά το εγχειρίδιο χρήσης πριν την εγκατάσταση και τη χρήση του αντικλεπτικού συστήματος. Δώστε προσοχή στα κείμενα με **!**

! ΤΟ ΣΥΣΤΗΜΑ ΑΣΦΑΛΕΙΑΣ ΕΙΝΑΙ ΕΝΑ ΣΥΝΘΕΤΟ ΤΕΧΝΙΚΟ ΠΡΟΙΟΝ. Η ΕΓΚΑΤΑΣΤΑΣΗ ΚΑΙ Η ΡΥΘΜΙΣΗ ΤΟΥ ΠΡΕΠΕΙ ΝΑ ΓΙΝΟΝΤΑΙ ΑΠΟ ΕΝΑΝ ΕΞΕΙΔΙΚΕΥΜΕΝΟ ΕΠΑΓΓΕΛΜΑΤΙΑ.

! ΤΑ ΧΑΡΑΚΤΗΡΙΣΤΙΚΑ ΚΑΙ ΟΙ ΛΕΙΤΟΥΡΓΙΕΣ ΤΟΥ ΣΥΝΑΓΕΡΜΟΥ ΚΑΙ Ο ΕΛΕΓΧΟΣ ΤΩΝ ΖΩΝΩΝ ΤΟΥ ΟΧΗΜΑΤΟΣ ΕΞΑΡΤΩΝΤΑΙ ΑΠΟ ΤΟΝ ΤΥΠΟ ΤΗΣ ΣΥΝΔΕΣΗΣ ΚΑΙ ΤΙΣ ΡΥΘΜΙΣΕΙΣ ΤΟΥ ΑΝΤΙΚΛΕΠΤΙΚΟΥ ΣΥΣΤΗΜΑΤΟΣ ΚΑΙ ΑΠΟ ΤΗ ΛΕΙΤΟΥΡΓΙΑ ΤΟΥ ΟΧΗΜΑΤΟΣ.

! ΤΟ ΑΝΤΙΚΛΕΠΤΙΚΟ ΣΥΣΤΗΜΑ ΠΕΡΙΛΑΜΒΑΝΕΙ ΤΗΝ «ΠΡΟΣΩΠΙΚΗ ΚΑΡΤΑ ΤΟΥ ΙΔΙΟΚΤΗΤΗ». ΟΙ ΠΛΗΡΟΦΟΡΙΕΣ ΑΥΤΗΣ ΤΗΣ ΚΑΡΤΑΣ, ΤΙΣ ΟΠΟΙΕΣ ΠΡΕΠΕΙ ΝΑ ΓΝΩΡΙΖΕΙ ΜΟΝΟ Ο ΚΑΤΟΧΟΣ ΤΟΥ, ΒΡΙΣΚΟΝΤΑΙ ΚΑΤΩ ΑΠΟ ΤΗΝ ΠΡΟΣΤΑΤΕΥΤΙΚΗ ΤΑΙΝΙΑ. ΒΕΒΑΙΩΘΕΙΤΕ ΟΤΙ Η ΠΡΟΣΤΑΤΕΥΤΙΚΗ ΤΑΙΝΙΑ ΣΤΗΝ ΚΑΡΤΑ ΔΕΝ ΛΕΙΠΕΙ ΜΕΤΑ ΤΗΝ ΕΓΚΑΤΑΣΤΑΣΗ ΤΟΥ ΣΥΝΑΓΕΡΜΟΥ. ΔΙΑΒΑΣΤΕ ΤΗΝ ΕΝΟΤΗΤΑ «ΠΡΟΣΩΠΙΚΗ ΚΑΡΤΑ ΤΟΥ ΙΔΙΟΚΤΗΤΗ» ΣΤΟ ΕΓΧΕΙΡΙΔΙΟ ΧΡΗΣΗΣ ΠΡΙΝ ΑΦΑΙΡΕΣΕΤΕ ΤΗΝ ΠΡΟΣΤΑΤΕΥΤΙΚΗ ΤΑΙΝΙΑ.

! ΟΤΑΝ ΟΛΟΚΛΗΡΩΘΕΙ Η ΕΓΚΑΤΑΣΤΑΣΗ ΤΟΥ ΑΝΤΙΚΛΕΠΤΙΚΟΥ ΣΥΣΤΗΜΑΤΟΣ:

- ΕΛΕΓΞΤΕ ΤΗΝ ΛΕΙΤΟΥΡΓΙΑ ΤΟΥ ΣΥΝΑΓΕΡΜΟΥ ΜΕ ΕΝΑΝ ΕΙΔΙΚΟ,  ΣΤΗΝ ΕΝΟΤΗΤΑ «ΕΛΕΓΧΟΣ ΤΟΥ ΑΝΤΙΚΛΕΠΤΙΚΟΥ ΣΥΣΤΗΜΑΤΟΣ».
- ΒΕΒΑΙΩΘΕΙΤΕ ΟΤΙ «ΤΟ ΠΙΣΤΟΠΟΙΗΤΙΚΟ ΕΓΚΑΤΑΣΤΑΣΗΣ» ΚΑΙ «Η ΚΑΡΤΑ ΕΓΓΥΗΣΗΣ» ΕΙΝΑΙ ΣΥΜΠΛΗΡΩΜΕΝΑ. ΑΥΤΑ ΤΑ ΕΓΓΡΑΦΑ ΜΠΟΡΕΙ ΝΑ ΖΗΤΗΘΟΥΝ ΓΙΑ ΤΗΝ ΕΠΙΚΟΙΝΩΝΙΑ ΣΑΣ ΜΕ ΤΗΝ ΥΠΟΣΤΗΡΙΞΗ ΠΕΛΑΤΩΝ.
- ΖΗΤΗΣΤΕ ΑΠΟ ΤΟΝ ΕΓΚΑΤΑΣΤΑΤΗ ΝΑ ΣΗΜΕΙΩΣΕΙ ΤΑ ΣΤΟΙΧΕΙΑ ΤΟΥ ΣΥΝΑΓΕΡΜΟΥ ΣΕ ΕΝΑ ΔΙΑΓΡΑΜΜΑ. ΑΥΤΕΣ ΟΙ ΠΛΗΡΟΦΟΡΙΕΣ ΜΠΟΡΕΙ ΝΑ ΣΑΣ ΖΗΤΗΘΟΥΝ ΓΙΑ ΤΗΝ ΔΙΑΓΝΩΣΗ ΕΝΟΣ ΠΡΟΒΛΗΜΑΤΟΣ Η ΤΗΝ ΕΠΙΕΓΟΥΣΑ ΑΠΕΝΕΡΓΟΠΟΙΗΣΗ ΤΟΥ ΣΥΝΑΓΕΡΜΟΥ.
- ΣΑΣ ΣΥΝΙΣΤΟΥΜΕ ΝΑ ΑΛΛΑΞΕΤΕ ΤΟΥΣ ΕΡΓΟΣΤΑΣΙΑΚΟΥΣ ΚΩΔΙΚΟΥΣ PIN.

Κωδικό PIN του αντικλεπτικού συστήματος

Ο κωδικός «Secret PIN»

(βρίσκεται στην «Προσωπική Κάρτα του Κατόχου»)

Ο κωδικός «Service PIN»

(η εργοστασιακή τιμή του είναι 1-1-1-1)

Ο κωδικός «Guest PIN»

(η εργοστασιακή τιμή του είναι 1-2-3-4)

Ο κωδικός «Immobiliser PIN»

[για την ρύθμιση του Code Immobiliser (pin-to-drive)]

ΔΕΝ ΜΠΟΡΟΥΝ ΝΑ ΑΛΛΑΞΟΥΝ

 - - - - - - - - - 

ΣΑΣ ΣΥΝΙΣΤΟΥΜΕ ΝΑ ΚΑΤΑΓΡΑΦΕΤΕ ΟΛΟΥΣ ΤΟΥΣ ΚΩΔΙΚΟΥΣ PIN. ΕΜΠΟΔΙΣΤΕ ΤΗΝ ΠΡΟΣΒΑΣΗ ΤΡΙΤΩΝ ΣΤΙΣ ΠΡΟΣΩΠΙΚΕΣ ΣΑΣ ΠΛΗΡΟΦΟΡΙΕΣ.

Συσκευές του αντικλεπτικού συστήματος

1 Κουμπί VALET



2 Κεντρική μονάδα



3 Σειρήνα



4 Κύκλωμα Μπλοκαρίσματος

5

6

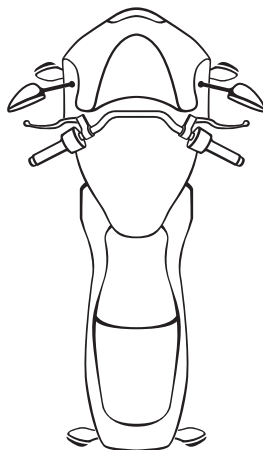

Προσωπική Κάρτα του Κατόχου (Owner's Personal Card)

! ΑΦΑΙΡΕΣΤΕ ΠΡΟΣΕΧΤΙΚΑ ΤΗΝ ΠΡΟΣΤΑΤΕΥΤΙΚΗ ΤΑΙΝΙΑ. ΜΗΝ ΧΡΗΣΙΜΟΠΟΙΗΣΤΕ ΚΑΠΟΙΟ ΑΙΧΜΗΡΟ ΑΝΤΙΚΕΙΜΕΝΟ ΠΟΥ ΜΠΟΡΕΙ ΝΑ ΚΑΤΑΣΤΡΕΦΕΙ ΤΗΝ ΠΛΗΡΟΦΟΡΙΑ ΚΑΤΩ ΑΠΟ ΤΗΝ ΠΡΟΣΤΑΤΕΥΤΙΚΗ ΤΑΙΝΙΑ. ΟΙ ΠΛΗΡΟΦΟΡΙΕΣ ΤΗΣ ΠΡΟΣΩΠΙΚΗΣ ΚΑΡΤΑΣ ΔΕΝ ΔΥΝΑΤΑΙ ΝΑ ΑΛΛΑΞΟΥΝ ΑΝ ΧΑΘΟΥΝ. ΕΜΠΟΔΙΣΤΕ ΤΗΝ ΠΡΟΣΒΑΣΗ ΤΡΙΤΩΝ ΣΤΙΣ ΠΡΟΣΩΠΙΚΕΣ ΣΑΣ ΠΛΗΡΟΦΟΡΙΕΣ.

Η Προσωπική Κάρτα του Κατόχου περιλαμβάνει ιδιωτικές πληροφορίες κάτω από την προστατευτική ταινία:

- **PIN** (ο κωδικός «Secret PIN») είναι ένας 4-ψήφιος αριθμός. Αυτός ο κωδικός χρησιμοποιείται για την αφόπλιση του αντικλεπτικού συστήματος και την απενεργοποίηση των λειτουργιών immobiliser (ακινητοποίησης). Μπορεί, επίσης, να χρησιμοποιηθεί για την είσοδο σε λειτουργία προγραμματισμού.
- **LOGIN** είναι ένας 10-ψήφιος αριθμός. Χρησιμοποιείται για να προσθέσετε το αντικλεπτικό σύστημα στην ιστοσελίδα <https://pandora-on.com> και στην εφαρμογή Pandora Connect.
- **PASS** περιλαμβάνει 8 χαρακτήρες. Μπορεί να αποτελείται από ψηφία, μικρά και κεφαλαία γράμματα. Χρησιμοποιείται για να προσθέσετε το αντικλεπτικό σύστημα στη ιστοσελίδα <https://pandora-on.com> και στην εφαρμογή για κινητά τηλέφωνα Pandora Connect.
- **Phone number** είναι ο τηλεφωνικός αριθμός της κάρτας SIM.

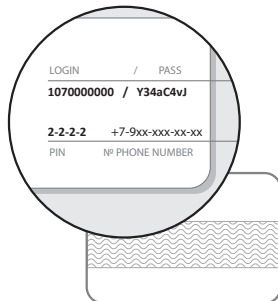

Κουμπί VALET

Τοποθετείται, εκτός της κεντρικής μονάδας και στο εσωτερικό του οχήματος, κουμπί VALET με ένδειξη LED τριών χρωμάτων (πορτοκαλί, πράσινο, κόκκινο). Το κουμπί χρησιμοποιείται για τον προγραμματισμό του συστήματος ασφαλείας, την όπλιση και την αφόπλιση, την ενεργοποίηση/απενεργοποίηση της λειτουργία ακινητοποίησης.

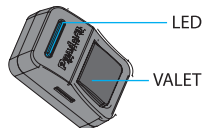

Κεντρική μονάδα

Ενσωματωμένη συσκευή LTE (4G LTE/3G/2G | GPS/GLONASS) - παρέχει σύνδεση με τη διαδικτυακή μας υπηρεσία, το pandora-on.com, και την εφαρμογή για κινητά τηλέφωνα Pandora Connect. Επιπλέον, επιτρέπει τον έλεγχο του αντικλεπτικού συστήματος με ένα κινητό τηλέφωνο, χρησιμοποιώντας τις εντολές DTMF, τις ηχητικές ειδοποιήσεις και τα γραπτά μηνύματα, τις LBS συντεταγμένες (μόνο μέσω των DTMF εντολών) και καθορίζει αυτόματα την ημερομηνία, την ώρα και την ακριβή τοποθεσία GPS (με τη λειτουργία Tracking).

Ενσωματωμένη nano-SIM - λειτουργεί μαζί με την ενσωματωμένη συσκευή GSM. Ο τηλεφωνικός αριθμός της κάρτας SIM που είναι εγκατεστημένη στην κεντρική μονάδα του συναγερμού, βρίσκεται στην Προσωπική Κάρτα του Ιδιοκτήτη.

! Η ΚΑΡΤΑ SIM ΜΠΟΡΕΙ ΝΑ ΑΛΛΑΞΕΙ Η ΑΝΤΙΚΑΤΑΣΤΑΣΗ ΤΗΣ ΚΑΡΤΑΣ SIM ΠΡΕΠΕΙ ΝΑ ΓΙΝΕΙ ΑΠΟ ΕΝΑΝ ΕΙΔΙΚΕΥΜΕΝΟ ΤΕΧΝΙΚΟ.

2.4GHz κανάλι ραδιοσυχνότητας, Bluetooth 4.2 - υποστηρίζει πρόσθετες συσκευές Bluetooth (δείτε την ενότητα «Πρόσθετες συσκευές»), συμπεριλαμβανομένου του κινητού τηλεφώνου.





















Ενσωματωμένο 3D επιταχυνσιόμετρο - χρησιμοποιείται για να ανιχνεύσει τον κραδασμό/την κίνηση / την κλίση και δύο ακόμα ξεχωριστές ζώνες του αισθητήρα κραδασμού (συναγερμού και προειδοποίησης). Το αντικλεπτικό σύστημα προσαρμόζει την ευαισθησία των αισθητήρων κάθε ζώνης, χρησιμοποιεί τα δεδομένα από το επιταχυνσιόμετρο για να μπλοκάρει τον κινητήρα κατά την κίνηση.

Αισθητήρας θερμοκρασίας - μετράει την θερμοκρασία διαφόρων ζωνών: εξωτερική θερμοκρασία – ενσωματωμένος αισθητήρας στην κεντρική μονάδα, θερμοκρασία του κινητήρα – εξωτερικός αισθητήρας της θερμοκρασίας. Οι εργοστασιακές ρυθμίσεις των αισθητήρων μπορούν να αλλάξουν με τις πληροφορίες του αισθητήρα θερμοκρασίας του DMS-100 BT και προγραμματίζοντας την αυτόματη εκκίνηση και τον αυτόματο τερματισμό του κινητήρα.

Ενσωματωμένη μπαταρία - ειδοποιεί τον ιδιοκτήτη σε περίπτωση που η κύρια τροφοδοσία ρεύματος αποσυνδεθεί ενώ το αντικλεπτικό σύστημα είναι οπλισμένο. Η μπαταρία θα φορτίζεται αυτόματα όταν ο κινητήρας βρίσκεται σε λειτουργία.

Ενσωματωμένη θύρα micro-USB – ενημέρωση και ρύθμιση του αντικλεπτικού συστήματος μέσω της εφαρμογής για κινητά τηλέφωνα Pandora Specialist ή του προγράμματος Alarm Studio.

Πληροφορίες των σημάτων του συναγερμού



ΗΧΗΤΙΚΗ  / ΦΩΤΕΙΝΗ  ΕΝΔΕΙΞΗ	
ΣΗΜΑ (ήχος / φως)	ΠΕΡΙΓΡΑΦΗ
1x  / 1x 	Όπλιση
2x  / 2x 	Αφόπλιση
1x 	Ενεργοποίηση της λειτουργίας Service* Σωστή εισαγωγή του κωδικού «Immobliser PIN»*
2x 	Απενεργοποίηση της λειτουργίας Service*
3x  (3 φορές)	Η μπαταρία στο tag δεν είναι φορτισμένη (όταν ανάβετε την ανάφλεξη)*
4x  (4 φορές)	Απουσία της εξουσιοδοτημένης συσκευής (όταν ανάβετε την ανάφλεξη)*
5x  / 5x 	Αναζήτηση του οχήματος
25 δευτ.  / 25 δευτ. 	Προειδοποίηση για μπλοκάρια του κινητήρα κατά την λειτουργία Anti-Hi-Jack
30 δευτ.  / 30 δευτ. 	Συναγερμός - επίπεδο συναγερμού του αισθητήρα που ενεργοποιείται, λειτουργία PANIC
3x  / 1x 	Προειδοποίηση ότι κάποιος αισθητήρας έχει ενεργοποιηθεί
4x  / 4x 	«Οι αισθητήρες ήταν ενεργοποιημένοι» σήμα κατά την απόπλιση / «Οι αισθητήρες είναι ενεργοποιημένοι» σήμα κατά την όπλιση





*ΟΙ ΠΡΟΣΘΕΤΕΣ ΡΥΘΜΙΣΕΙΣ ΠΡΕΠΕΙ ΝΑ ΓΙΝΟΝΤΑΙ ΓΙΑ ΤΟΝ ΗΧΟ ΕΙΔΟΠΟΙΗΣΗΣ (ΕΝΑ ΠΡΟΣΘΕΤΟ «BEEPER» ΠΡΕΠΕΙ ΝΑ ΤΟΠΟΘΕΤΗΘΕΙ ΣΤΟ ΕΞΩΤΕΡΙΚΟ ΚΑΝΑΛΙ «SIREN») - Η ΡΥΘΜΙΣΗ ΠΡΕΠΕΙ ΝΑ ΓΙΝΕΙ ΑΠΟ ΕΝΑΝ ΕΙΔΙΚΕΥΜΕΝΟ ΤΕΧΝΙΚΟ

ΣΗΜΑΤΑ ΤΟΥ ΔΕΙΚΤΗ LED	
ΣΗΜΑΤΑ	ΠΕΡΙΓΡΑΦΗ
ΤΟ ΑΝΤΙΚΛΕΠΤΙΚΟ ΣΥΣΤΗΜΑ ΕΙΝΑΙ ΟΠΛΙΣΜΕΝΟ	
Σύντομες κόκκινες αναλαμπές	Το αντικλεπτικό σύστημα είναι οπλισμένο
Σύντομες πράσινες αναλαμπές	Το αντικλεπτικό σύστημα είναι οπλισμένο (η εξουσιοδοτημένη συσκευή βρίσκεται στην εμβέλεια της συσκευής)
Γρήγορες κόκκινες αναλαμπές	Συναγερμός
ΤΟ ΑΝΤΙΚΛΕΠΤΙΚΟ ΣΥΣΤΗΜΑ ΕΙΝΑΙ ΑΦΟΠΛΙΣΜΕΝΟ	
Χωρίς φως	Το αντικλεπτικό σύστημα είναι αφοπλισμένο
Κόκκινη αναλαμπή	Το αντικλεπτικό σύστημα προετοιμάζεται για αυτόματη ή αργή όπλιση
Πράσινη αναλαμπή (όταν ανάβετε την ανάφλεξη)	Το αντικλεπτικό σύστημα βρίσκεται στη λειτουργία Service
Πορτοκαλί αναλαμπές (όταν ανάβετε την ανάφλεξη)	Επιβεβαίωση του αριθμού των συζευγμένων τηλεχειριστηρίων, ρολογιών και bands
Κόκκινη αναλαμπή (όταν ανάβετε την ανάφλεξη)	Επιβεβαίωση του αριθμού των συζευγμένων tags
Κόκκινη αναλαμπή (όταν ανάβετε την ανάφλεξη)	Επιβεβαίωση του συζευγμένου κινητού τηλεφώνου
ΚΑΤΑ ΤΗΝ ΕΙΣΑΓΩΓΗ ΤΟΥ ΚΩΔΙΚΟΥ «SECRET PIN» Ή ΤΟΥ ΚΩΔΙΚΟΥ «SERVICE PIN»	
Πορτοκαλί αναλαμπή	Επιβεβαίωση του πατήματος του κουμπιού VALET
Σύντομη κόκκινη αναλαμπή	Επιβεβαιώνει την εισαγωγή ενός ψηφίου Ο κωδικός PIN είναι λάθος
Κόκκινες και πράσινες αναλαμπές	Σωστή εισαγωγή του κωδικού PIN



ΡΥΘΜΙΣΕΙΣ ΚΑΙ ΛΕΙΤΟΥΡΓΙΕΣ ΤΟΥ ΑΝΤΙΚΛΕΠΤΙΚΟΥ ΣΥΣΤΗΜΑΤΟΣ

Λειτουργία ασφαλείας





Το αντικλεπτικό σύστημα επιβεβαιώνει την όπλιση με 1x  ηχητικό και 1x  φωτεινό σήμα. Όταν γίνει η όπλιση, το αντικλεπτικό σύστημα θα ελέγχει τις ζώνες ασφαλείας με ξεχωριστά επίπεδα προειδοποίησης και συναγερμού για την ενεργοποίησή τους:

- Λειτουργία προειδοποίησης - ενεργοποιείται όταν ο αισθητήρας κραδασμού ή ο πρόσθετος αισθητήρας ανιχνεύσουν κάποια ελαφρά πρόσκρουση. Συνοδεύεται από 1x  φωτεινό και 3x  ηχητικά σήματα.
- Λειτουργία συναγερμού - ενεργοποιείται όταν ένας αισθητήρας ή μία από τις ζώνες ασφαλείας τίθεται σε λειτουργία. Πρόκειται για 30 δευτ.  φωτεινών και 30 δευτ.  ηχητικών σημάτων. Τα σήματα του συναγερμού μπορούν να σταματήσουν με εντολή όπλισης ή αφόπλισης.

Εάν ενεργοποιηθεί μία από τις ζώνες ασφαλείας, τότε το αντικλεπτικό σύστημα:

- καταγράφει το συμβάν αυτό στη μνήμη μόνιμης καταγραφής του.
- ενεργοποιεί τη λειτουργία συναγερμού ή προειδοποίησης.
- ενημερώνει τον ιδιοκτήτη με όλα τα διαθέσιμα μέσα.
- μπλοκάρει τον κινητήρα (σύμφωνα με τις ρυθμίσεις και τις συνδέσεις).
- Αν μία από τις ζώνες ασφαλείας είναι ενεργοποιημένη κατά την όπλιση, το αντικλεπτικό σύστημα θα παράγει 4x  ηχητικά και 4x  φωτεινά σήματα προειδοποίησης.

Αν κάποια ζώνη ασφαλείας δεν ενεργοποιηθεί, το αντικλεπτικό σύστημα, αναγκαστικά, θα την απενεργοποιήσει. Αν ένας διακόπτης ενεργοποιηθεί περισσότερες από 9 φορές στη σειρά, θα αποκηστεί μέχρι την επόμενη όπλιση. Αν έχει ενεργοποιηθεί περισσότερες από 3 φορές στη σειρά, οι αισθητήρες κραδασμού/κλίσης/κίνησης θα απενεργοποιηθούν για 15 δευτερόλεπτα.

Το αντικλεπτικό σύστημα θα επιβεβαιώσει την αφόπλιση με 2x  ηχητικά και 2x  φωτεινά σήματα. Έπειτα θα απενεργοποιηθεί το μπλοκάρισμα του κινητήρα (εάν δεν χρησιμοποιούνται η λειτουργία Immobiliser και το πρόσθετο μπλοκάρισμα). Αν παρατηρηθούν συμβάντα συναγερμού (εκτός από το επίπεδο προειδοποίησης) κατά την όπλιση, θα παραχθούν 4x  ηχητικά και 4x  φωτεινά σήματα προειδοποίησης. Το αντικλεπτικό σύστημα θα συνεχίσει να εμφανίζει όλες τις ζώνες όταν είναι αφοπλισμένο, αλλά οι πληροφορίες δεν θα αποθηκευτούν στην μνήμη του.

! ΓΙΑ ΤΗΝ ΕΠΕΙΓΟΥΣΑ ΑΦΟΠΛΙΣΗ, ΔΕΙΠΕ ΤΗΝ ΕΝΟΤΗΤΑ «ΕΛΕΓΧΟΣ ΤΟΥ ΑΝΤΙΚΛΕΠΤΙΚΟΥ ΣΥΣΤΗΜΑΤΟΣ ΣΕ ΠΕΡΙΠΤΩΣΗ ΕΚΤΑΚΤΗΣ ΑΝΑΓΚΗΣ». ΤΟ ΜΠΛΟΚΑΡΙΣΜΑΤΟΥ ΚΙΝΗΤΗΡΑ ΚΑΤΑ ΤΗΝ ΟΔΗΓΗΣΗ ΕΝΕΧΕΙ ΑΥΣΗΜΕΝΟ ΚΙΝΔΥΝΟ. ΣΥΝΙΣΤΟΥΜΕ ΘΕΡΜΑ ΝΑ ΕΙΣΤΕ ΙΔΙΑΙΤΕΡΑ ΠΡΟΣΕΚΤΙΚΟΙ ΟΤΑΝ ΧΡΗΣΙΜΟΠΟΙΕΙΤΕ ΑΥΤΗ ΤΗ ΜΕΘΟΔΟ ΜΠΛΟΚΑΡΙΣΜΑΤΟΣ.

Ζώνες ασφαλείας

- Εξωτερική θερμοκρασία (κατάσταση)
- Θερμοκρασία του κινητήρα (κατάσταση)*
- Τάση στη μπαταρία (κατάσταση)
- Πρόσθετος αισθητήρας (ζώνη ασφαλείας - επίπεδο συναγερμού και προειδοποίηση)*
- Αισθητήρας κραδασμού (ζώνη ασφαλείας - επίπεδο συναγερμού και προειδοποίηση)
- Αισθητήρας κλίσης (ζώνη ασφαλείας - επίπεδο συναγερμού)
- Αισθητήρας κίνησης (ζώνη ασφαλείας - επίπεδο συναγερμού)
- Ενεργοποίηση της ανάφλεξης (κατάσταση, ζώνη ασφαλείας - επίπεδο συναγερμού)
- Πάτημα του φρένου (κατάσταση, ζώνη ασφαλείας - επίπεδο συναγερμού)
- Πάτημα του συμπλέκτη (κατάσταση, ζώνη ασφαλείας - επίπεδο συναγερμού)
- Άνοιγμα της σέλας (κατάσταση, ζώνη ασφαλείας - επίπεδο συναγερμού)

! Ο ΕΛΕΓΧΟΣ ΤΩΝ ΚΑΤΑΣΤΑΣΕΩΝ ΚΑΙ ΤΩΝ ΖΩΝΩΝ ΑΣΦΑΛΕΙΑΣ ΕΞΑΡΤΑΤΑ ΑΠΟ ΤΙΣ ΡΥΘΜΙΣΕΙΣ ΚΑΙ ΤΙΣ ΣΥΝΔΕΣΕΙΣ ΤΟΥ ΑΝΤΙΚΛΕΠΤΙΚΟΥ ΣΥΣΤΗΜΑΤΟΣ.

* ΕΠΙΛΟΓΗ.

Εξουσιοδοτημένες συσκευές του κατόχου και οι λειτουργίες τους

Εξουσιοδοτημένες συσκευές

Οι εξουσιοδοτημένες συσκευές είναι συσκευές Bluetooth, οι οποίες συνδέονται με το αντικλεπτικό σύστημα (tags, τηλεχειριστήρια, κινητό τηλέφωνο με την εφαρμογή, band). Χρησιμοποιούνται για να αναγνωρίζεται ο κάτοχος στην εμβέλεια της κεντρικής μονάδας, για την όπλιση/αφόπλιση του αντικλεπτικού συστήματος (λειτουργία Hands Free) και για την εφαρμογή των λειτουργιών Immobiliser ή Anti-Hi-Jack.

Όπλιση/Αφόπλιση μέσω του συμπλέκτη

Μπορείτε να οπλίσετε/αφοπλίσετε το αντικλεπτικό σύστημα μέσω του συμπλέκτη, αν κάποια εξουσιοδοτημένη συσκευή βρίσκεται στην εμβέλεια της.

! ΑΥΤΗ Η ΛΕΙΤΟΥΡΓΙΑ ΕΙΝΑΙ ΕΝΕΡΓΟΠΟΙΗΜΕΝΗ ΑΠΟ ΤΙΣ ΕΡΓΟΣΤΑΣΙΑΚΕΣ ΡΥΘΜΙΣΕΙΣ. ΧΡΕΙΑΖΕΤΑΙ ΝΑ ΚΑΝΕΤΕ ΚΑΙ ΚΑΠΟΙΕΣ ΠΡΟΣΘΕΤΕΣ ΡΥΘΜΙΣΕΙΣ.

Όπλιση/αφόπλιση Hands Free

Η λειτουργία Hands Free χρησιμοποιείται για την αυτόματη όπλιση/αφόπλιση , όταν ο κάτοχος με την εξουσιοδοτημένη συσκευή απομακρύνεται  ή πλησιάζει  το όχημα.

! ΑΥΤΗ Η ΛΕΙΤΟΥΡΓΙΑ ΕΙΝΑΙ ΑΠΟΚΛΕΙΣΜΕΝΗ ΑΠΟ ΤΙΣ ΕΡΓΟΣΤΑΣΙΑΚΕΣ ΡΥΘΜΙΣΕΙΣ. Η ΕΝΕΡΓΟΠΟΙΗΣΗ ΤΗΣ ΠΡΕΠΕΙ ΝΑ ΓΙΝΕΙ ΑΠΟ ΕΝΑΝ ΕΙΔΙΚΕΥΜΕΝΟ ΤΕΧΝΙΚΟ.

Λειτουργία Immobiliser (Ακινητοποίησης)

Η λειτουργία Immobiliser αναγνωρίζει τον ιδιοκτήτη του συναγερμού μέσω των εξουσιοδοτημένων συσκευών όταν το αντικλεπτικό σύστημα είναι αφοπλισμένο.

Όταν ανάβετε την ανάφλεξη, η κεντρική μονάδα αναζητεί για εξουσιοδοτημένες συσκευές στην εμβέλειά της. Εάν δεν βρει κάποια εξουσιοδοτημένη συσκευή, το σύστημα θα μπλοκάρει τον κινητήρα. Το μπλοκάρισμα του κινητήρα θα συμβεί αμέσως ή μόλις ένας αισθητήρας κίνησης ανιχνεύσει κίνηση, εξαρτάται από τις ρυθμίσεις του. Όταν εμφανιστεί μια εξουσιοδοτημένη συσκευή στην εμβέλεια, το αντικλεπτικό σύστημα θα τερματίσει τη λειτουργία μπλοκαρίσματος και θα συνεχίσει να λειτουργεί κανονικά.

! ΑΥΤΗ Η ΛΕΙΤΟΥΡΓΙΑ ΕΙΝΑΙ ΑΠΟΚΛΕΙΣΜΕΝΗ ΑΠΟ ΤΙΣ ΕΡΓΟΣΤΑΣΙΑΚΕΣ ΡΥΘΜΙΣΕΙΣ. Η ΕΝΕΡΓΟΠΟΙΗΣΗ ΤΗΣ ΠΡΕΠΕΙ ΝΑ ΓΙΝΕΙ ΑΠΟ ΕΝΑΝ ΕΙΔΙΚΕΥΜΕΝΟ ΤΕΧΝΙΚΟ.

ΓΙΑ ΤΗΝ ΕΠΕΙΓΟΥΣΑ ΑΦΟΠΛΙΣΗ, ΔΕΙΤΕ ΤΗΝ ΕΝΟΤΗΤΑ «ΕΛΕΓΧΟΣ ΤΟΥ ΑΝΤΙΚΛΕΠΤΙΚΟΥ ΣΥΣΤΗΜΑΤΟΣ ΣΕ ΠΕΡΙΠΤΩΣΗ ΕΚΤΑΚΤΗΣ ΑΝΑΓΚΗΣ». ΤΟ ΜΠΛΟΚΑΡΙΣΜΑ ΤΟΥ ΚΙΝΗΤΗΡΑ ΚΑΤΑ ΤΗΝ ΟΔΗΓΗΣΗ ΕΝΕΧΕΙ ΑΥΞΗΜΕΝΟ ΚΙΝΔΥΝΟ. ΣΥΝΙΣΤΟΥΜΕ ΘΕΡΜΑ ΝΑ ΕΙΣΤΕ ΙΔΙΑΙΤΕΡΑ ΠΡΟΣΕΚΤΙΚΟΙ ΟΤΑΝ ΧΡΗΣΙΜΟΠΟΙΕΙΤΕ ΑΥΤΗ ΤΗ ΜΕΘΟΔΟ ΜΠΛΟΚΑΡΙΣΜΑΤΟΣ.

Λειτουργία Anti-Hi-Jack

Η λειτουργία Anti-Hi-Jack βοηθά στην αποφυγή κλειδώματος του οχήματος σε περίπτωση εξαφάνισης των εξουσιοδοτημένων συσκευών από την εμβέλειά τους, όταν το αντικλεπτικό σύστημα είναι αφοπλισμένο και η ανάφλεξη ενεργοποιημένη. Εάν το σύστημα δεν μπορεί να εντοπίσει καμία εξουσιοδοτημένη συσκευή, η κεντρική μονάδα θα πραγματοποιήσει καθυστερημένο μπλοκάρισμα του κινητήρα. Η σειρήνα θα παίξει τον ήχο «Engine blocking warning» πριν το μπλοκάρισμα. Ο κινητήρας θα μπλοκαριστεί αμέσως ή όταν το όχημα αρχίσει να κινείται, εξαρτάται από τις ρυθμίσεις. Όταν εμφανιστεί κάποια εξουσιοδοτημένη συσκευή στην εμβέλεια, το σύστημα θα τερματίσει τη λειτουργία μπλοκαρίσματος και θα συνεχίσει να λειτουργεί κανονικά.

! ΑΥΤΗ Η ΛΕΙΤΟΥΡΓΙΑ ΕΙΝΑΙ ΑΠΟΚΛΕΙΣΜΕΝΗ ΑΠΟ ΤΙΣ ΕΡΓΟΣΤΑΣΙΑΚΕΣ ΡΥΘΜΙΣΕΙΣ. Η ΕΝΕΡΓΟΠΟΙΗΣΗ ΤΗΣ ΠΡΕΠΕΙ ΝΑ ΓΙΝΕΙ ΑΠΟ ΕΝΑΝ ΕΙΔΙΚΕΥΜΕΝΟ ΤΕΧΝΙΚΟ.

ΓΙΑ ΤΗΝ ΕΠΕΙΓΟΥΣΑ ΑΦΟΠΛΙΣΗ, ΔΕΙΤΕ ΤΗΝ ΕΝΟΤΗΤΑ «ΕΛΕΓΧΟΣ ΤΟΥ ΑΝΤΙΚΛΕΠΤΙΚΟΥ ΣΥΣΤΗΜΑΤΟΣ ΣΕ ΠΕΡΙΠΤΩΣΗ ΕΚΤΑΚΤΗΣ ΑΝΑΓΚΗΣ». ΤΟ ΜΠΛΟΚΑΡΙΣΜΑ ΤΟΥ ΚΙΝΗΤΗΡΑ ΚΑΤΑ ΤΗΝ ΟΔΗΓΗΣΗ ΕΝΕΧΕΙ ΑΥΞΗΜΕΝΟ ΚΙΝΔΥΝΟ. ΣΥΝΙΣΤΟΥΜΕ ΘΕΡΜΑ ΝΑ ΕΙΣΤΕ ΙΔΙΑΙΤΕΡΑ ΠΡΟΣΕΚΤΙΚΟΙ ΟΤΑΝ ΧΡΗΣΙΜΟΠΟΙΕΙΤΕ ΑΥΤΗ ΤΗ ΜΕΘΟΔΟ ΜΠΛΟΚΑΡΙΣΜΑΤΟΣ.

Λειτουργία Code Immobiliser (pin-to-drive)

Η λειτουργία Code Immobiliser χρησιμοποιεί τον κωδικό «Immobiliser PIN» για την απενεργοποίηση του μπλοκαρίσματος του κινητήρα, της λειτουργίας Service και της αφόπλισης του συστήματος ασφαλείας. Ο κωδικός πρέπει να εισαχθεί με τη χρήση των χειριστηρίων του οχήματος (κουμπιά/μολχολό/πετάλια) ή/και των πρόσθετων εγκατεστημένων στοιχείων.

ΠΑΡΑΔΕΙΓΜΑ ΧΡΗΣΗΣ ΤΗΣ ΛΕΙΤΟΥΡΓΙΑΣ

- Ανάψτε την ανάφλεξη για να απενεργοποιήσετε το μπλοκάρισμα του κινητήρα ή ενεργοποιήστε τη λειτουργία Service. Δεν χρειάζεται να ανάψετε την ανάφλεξη για να αφοπλίσετε το αντικλεπτικό σύστημα ή να ελέγξετε τα κανάλια χρόνου.
- Εισάγετε τον κωδικό Immobilizer Pin, ο οποίος μπορεί να περιέχει μέχρι 4 ψηφία από το 1 μέχρι το 9.
- Πατήστε το προγραμματισμένο κουμπί/μοχλό ταχυτήτων/φρένο όσες φορές δηλώνει το πρώτο ψηφίο.
- Οι παύσεις μεταξύ των πιέσεων δεν πρέπει να ξεπερνούν το 1 δευτερόλεπτο. Η παύση μεγαλύτερη του ενός δευτερολέπτου αναγνωρίζεται ως την εισαγωγή του επόμενου ψηφίου.
- Μετά την σωστή εισαγωγή του κωδικού, θα πραγματοποιηθεί η προγραμματισμένη λειτουργία.

! ΑΥΤΗ Η ΛΕΙΤΟΥΡΓΙΑ ΕΙΝΑΙ ΑΠΕΝΕΡΓΟΠΟΙΗΜΕΝΗ ΑΠΟ ΤΙΣ ΕΡΓΟΣΤΑΣΙΑΚΕΣ ΡΥΘΜΙΣΕΙΣ. Η ΕΝΕΡΓΟΠΟΙΗΣΗ ΤΗΣ ΠΡΕΠΕΙ ΝΑ ΓΙΝΕΙ ΑΠΟ ΕΝΑΝ ΕΙΔΙΚΕΥΜΕΝΟ ΤΕΧΝΙΚΟ.

Έλεγχος του αριθμού των συζευγμένων συσκευών

Ο αριθμός των συζευγμένων tags/κινητών τηλεφώνων μπορεί να ελεγχθεί από τον αριθμό των αναλαμπών της ένδειξης LED. Ο αριθμός των τηλεχειριστών/tags/κινητών τηλεφώνων μπορεί να ελεγχθεί κατά την ενεργοποίηση της ανάφλεξης (το αντικλεπτικό σύστημα πρέπει να είναι αφοπλισμένο). Ο αριθμός των πορτοκαλί αναλαμπών υποδεικνύει τον αριθμό των συζευγμένων τηλεχειριστηρίων/band/ρολογιών, ο αριθμός των πράσινων αναλαμπών υποδεικνύει τον αριθμό των συζευγμένων tags, ενώ μια επόμενη κόκκινη αναλαμπή υποδεικνύει το συζευγμένο κινητό τηλέφωνο.

Μπορείτε επίσης να ελέγξετε τον αριθμό των συζευγμένων tags/κινητών τηλεφώνων βιάζοντας και βιάζοντας ξανά την μπαταρία. Ο συναγερμός θα παράγει σύντομα ηχητικά σήματα από τη σειράνα ).



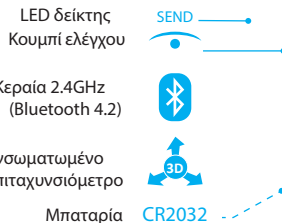

IMMOBILISER TAG (TAG ΑΚΙΝΗΤΟΠΟΙΗΣΗΣ)

Το tag είναι μια συσκευή που χρησιμοποιείται για τον έλεγχο ενός οχήματος/συναγερμού από απόσταση με Bluetooth. Το tag χρησιμοποιείται επίσης ως εξουσιοδοτημένη συσκευή για τις λειτουργίες «Immobiliser/Anti-Hi-Jack/Hands Free». Επιπλέον, διαθέτει: ένα κουμπί ελέγχου  για την όπλιση/αφόπλιση και την ενεργοποίηση/απενεργοποίηση της λειτουργίας Service, ένα ενσωματωμένο επιταχυνσίμετρο, το οποίο επιτρέπει στο tag να μεταβεί σε λειτουργία εξοικονόμησης ενέργειας όταν δεν υπάρχει κίνηση, και την LED ένδειξη [SEND](#).

! ΓΙΑ ΤΗ ΣΩΣΤΗ ΛΕΙΤΟΥΡΓΙΑ, ΔΕΝ ΣΥΝΙΣΤΑΤΑΙ ΝΑ ΤΟΠΟΘΕΤΕΙΤΕ ΤΟ TAG ΚΟΝΤΑ ΣΕ ΜΕΤΑΛΛΙΚΑ ΑΝΤΙΚΕΙΜΕΝΑ, ΜΑΓΝΗΤΙΚΕΣ ΚΑΙ ΗΛΕΚΤΡΟΝΙΚΕΣ ΣΥΣΚΕΥΕΣ (ΠΙΣΤΩΤΙΚΕΣ ΚΑΡΤΕΣ, ΤΗΛΕΦΩΝΑ, ΚΛΕΙΔΙΑ, ΤΗΛΕΧΕΙΡΙΣΤΗΡΙΑ Κ.ΛΠ.). ΜΗΝ ΕΚΘΕΤΕΤΕ ΤΟ TAG ΣΕ ΥΨΗΛΕΣ ΘΕΡΜΟΚΡΑΣΙΕΣ, ΥΓΡΑΣΙΑ Η ΕΝΤΟΝΑ ΦΑΙΝΟΜΕΝΑ. ΣΥΝΙΣΤΑΤΑΙ Η ΤΟΠΟΘΕΤΗΣΗ ΤΟΥ TAG ΣΤΗ ΖΩΝΗ Η ΣΤΗΝ ΜΠΡΟΣΤΙΝΗ ΤΣΕΠΗ ΤΟΥ ΡΟΥΧΟΥ.



Λειτουργίες του κουμπιού

ΕΝΕΡΓΕΙΑ	ΛΕΙΤΟΥΡΓΙΑ
 - Σύντομο πάτημα όταν η ανάφλεξη είναι αναμμένη	Όπλιση/αφόπλιση
 - Πατήστε και κρατήστε πατημένο (όταν το σύστημα είναι αφοπλισμένο)	Αλλαγή του «Τηλεφωνικού αριθμού του κύριου ιδιοκτήτη»
 - Πατήστε και κρατήστε για 3 δευτερόλεπτα (αναμμένη η ανάφλεξη)	Ενεργοποίηση/απενεργοποίηση της λειτουργίας service
 - Πατήστε και κρατήστε πατημένο για 6 δευτερόλεπτα (λειτουργία προγραμματισμού)	Σύζευξη ενός tag με την κεντρική μονάδα
 - Πατήστε και κρατήστε για 10 δευτερόλεπτα	Αναβάθμιση λογισμικού

LED δείκτες SEND

ΣΗΜΑΤΑ	ΠΕΡΙΓΡΑΦΗ
1 αναλαμπή	Όπλιση/αφόπλιση Επιβεβαίωση της όπλισης Χαμηλή μπαταρία (κατά την εγκατάσταση μιας μπαταρίας)
2 αναλαμπές	Επιβεβαίωση της αφόπλισης
3 αναλαμπές	Φορτισμένη μπαταρία (κατά την εγκατάσταση μιας μπαταρίας)
χωρίς φως	Η μπαταρία δεν είναι φορτισμένη (κατά την εγκατάσταση μιας μπαταρίας, όταν πατάτε το κουμπί)

Εγκατάσταση/αντικατάσταση της μπαταρίας του tag CR2032

Για να εγκαταστήσετε ή να αντικαταστήσετε την μπαταρία (CR2032), ακολουθήστε προσεκτικά τα παρακάτω βήματα:

1. Γυρίστε το καπάκι της μπαταρίας προς την κατεύθυνση «OPEN»,
2. Αφαιρέστε το καπάκι της μπαταρίας,
3. Αφαιρέστε την μπαταρία από την θέση της και, σύμφωνα με την πολικότητα, τοποθετήστε την καινούρια (όταν τοποθετείτε μία μπαταρία υψηλής ποιότητας, η ένδειξη **SEND** θα ανάψει 3 κόκκινες αναλαμπές),
4. Εγκαταστήστε και κλείστε το καπάκι την μπαταρίας γυρνώντας το προς την ένδειξη «CLOSE». Μόλις ολοκληρώσετε αυτή τη διαδικασία μπορείτε να συνεχίσετε την κανονική λειτουργία του tag.

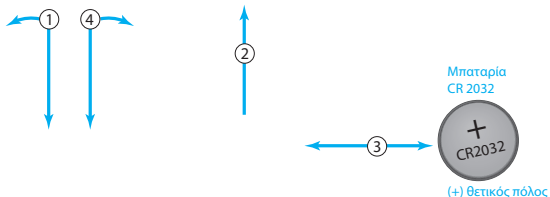

Γρήγορη καταχώριση/αλλαγή του αριθμού τηλεφώνου του ιδιοκτήτη

Για μια γρήγορη καταχώριση/αλλαγή του αριθμού τηλεφώνου του κύριου κατόχου ακολουθήστε τα παρακάτω βήματα:

- Αφοπλίστε το αντικλεπτικό σύστημα και καθώς βρίσκεστε κοντά στο όχημα καλέστε τον αριθμό του συστήματος. Περιμένετε για απάντηση (Εισάγετε τον κωδικό «Guest PIN, αν δεν καλείται από τον τηλεφωνικό αριθμό του ιδιοκτήτη. Η εργοστασιακή τιμή του είναι 1-2-3-4).
- Πατήστε και κρατήστε πατημένο το κουμπί  στο tag για 2 αναλαμπές της ένδειξης **SEND**. Μετά αφήστε το κουμπί.
- Το σύστημα θα αποθηκεύσει την εισερχόμενη κλήση ως τον «Αριθμό τηλεφώνου του ιδιοκτήτη» και θα την επαναλάβει.
- Τερματίστε την κλήση.

I Ο ΑΡΙΘΜΟΣ ΤΟΥ ΤΗΛΕΦΩΝΟΥ ΜΠΟΡΕΙ ΕΠΙΣΗΣ ΝΑ ΑΛΛΑΞΕΙ ΧΡΗΣΙΜΟΠΟΙΩΝΤΑΣ ΤΗΝ ΚΙΝΗΤΗ ΣΥΣΚΕΥΗ (ΔΕΙΤΕ ΤΗΝ ΕΝΟΤΗΤΑ «ΑΛΛΑΓΗ ΤΩΝ ΡΥΘΜΙΣΕΩΝ ΜΕΣΩ ΤΗΛΕΦΩΝΟΥ»).

Αναβάθμιση του λογισμικού του tag

- Κατεβάστε την εφαρμογή Pandora BT (Android / iOS) ή την Pandora Specialist (Android) σε συσκευή με Bluetooth 4.0 Low Energy ή υψηλότερο.
- Ανοίξτε την εφαρμογή και αναζητήστε το αντικλεπτικό σας σύστημα.
- Πατήστε και κρατήστε πατημένο το κουμπί  στο tag μέχρι τη δέκατη αναλαμπή της ένδειξης «**SEND**». Έπειτα αφήστε το κουμπί.
- Επιλέξτε την συσκευή που βρέθηκε και πατήστε μία από τις ενημερώσεις του λογισμικού: FILE MANAGER – η ενημέρωση του λογισμικού θα γίνει από τη μνήμη του τηλεφώνου (μόνο για Android). INTERNET – η ενημέρωση του λογισμικού θα γίνει μέσω σύνδεσης στο διαδίκτυο.

ΕΛΕΓΧΟΣ ΤΟΥ ΑΝΤΙΚΛΕΠΤΙΚΟΥ ΣΥΣΤΗΜΑΤΟΣ ΜΕΣΩ ΤΟΥ ΤΗΛΕΦΩΝΟΥ

! ΓΙΑ ΤΗΝ ΣΩΣΤΗ ΛΕΙΤΟΥΡΓΙΑ ΤΩΝ ΡΥΘΜΙΣΕΩΝ GSM, Ο ΙΔΙΟΚΤΗΤΗΣ ΠΡΕΠΕΙ ΝΑ ΠΑΡΑΚΟΛΟΥΘΕΙ ΤΗΝ ΚΑΤΑΣΤΑΣΗ/ΤΟ ΥΠΟΛΟΙΠΟ ΤΗΣ ΚΑΡΤΑ SIM ΠΟΥ ΕΙΝΑΙ ΕΓΚΑΤΕΣΤΗΜΕΝΗ ΣΤΟ ΑΝΤΙΚΛΕΠΤΙΚΟ ΣΥΣΤΗΜΑ. ΑΝ Η ΚΑΡΤΑ SIM ΕΙΝΑΙ ΜΠΛΟΚΑΡΙΣΜΕΝΗ Η ΕΛΛΑΤΩΜΑΤΙΚΗ, ΔΕΝ ΘΑ ΕΙΝΑΙ ΔΙΑΘΕΣΙΜΕΣ ΟΙ ΛΕΙΤΟΥΡΓΙΕΣ GSM.

Καλέστε τον αριθμό του συστήματος και περιμένετε για απάντηση. Εισάγετε τον κωδικό της εντολής.

#	Επιστροφή στο προηγούμενο μενού/κατάσταση	4 5 6 *	Ενεργοποίηση του πρόσθετου καναλιού
*	Επανάληψη του τελευταίου μηνύματος	6 5 4 *	Απενεργοποίηση του πρόσθετου καναλιού
1 *	Όπλιση	2 5 8 *	Πληροφορίες
0 *	Αφόπλιση	2 2 2 *	Απενεργοποίηση της HandsFree
1 0 *	Σιωπηλή όπλιση	2 2 3 *	Ενεργοποίηση της HandsFree όπλισης
0 0 *	Σιωπηλή αφόπλιση	2 2 4 *	Ενεργοποίηση της HandsFree αφόπλισης
9 *	Βοήθεια	2 9 7 *	Τερματισμός της κλήσης
1 5 *	Λειτουργία Ρυμούλκησης (Tow Truck)	5 5 1 *	Ενεργοποίηση της λειτουργίας Service *
1 0 0 *	Ζητήστε το υπόλοιπο GSM	5 5 2 *	Απενεργοποίηση της λειτουργίας Service
3 3 3 *	Πρόσθετη λειτουργία F μέσω CAN	6 6 6 *	Ενεργοποίηση του μπλοκαρίσματος του κινητήρα
5 0 0 *	Ζητήστε τις GPS συντεταγμένες	9 9 9 *	Απενεργοποίηση του μπλοκαρίσματος του κινητήρα*
7 5 3 *	Αναγκαστική σύνδεση με τον σέρβερ	9 9 8 *	Απενεργοποίηση των εξουσιοδοτημένων συσκευών*
		8 8 8 *	Ενεργοποίηση των εξουσιοδοτημένων συσκευών

! * ΠΡΕΠΕΙ ΝΑ ΕΙΣΑΓΕΤΕ ΤΟΝ ΚΩΔΙΚΟ «SECRET PIN» ΜΕΤΑ ΤΗΝ ΠΛΗΚΤΡΟΛΟΓΗΣΗ ΜΙΑΣ ΕΝΤΟΛΗΣ.

Φωνητική βοήθεια

Το σύστημα διαθέτει μενού φωνητικής βοήθειας. Κατά τη διάρκεια μιας φωνητικής κλήσης πληκτρολογήστε 9* και ακούστε την πληροφορία για τις εντολές ελέγχου του αντικλεπτικού συστήματος. Για να τερματίσετε την κλήση, κλείστε το τηλέφωνο.

Επανάληψη του τελευταίου μηνύματος

Για να επαναλάβετε οποιοδήποτε μήνυμα, πατήστε * κατά τη διάρκεια μιας φωνητικής κλήσης στο σύστημα.

Ζητήστε τις τρέχουσες συντεταγμένες

1. Καλέστε τον αριθμό του συστήματος και περιμένετε για απάντηση.
2. Πληκτρολογήστε **500***.
3. Το σύστημα θα επιβεβαιώσει: «Οι τρέχουσες συντεταγμένες έχουν σταλθεί με γραπτό μήνυμα» και θα σταλεί στο τηλέφωνό σας ένα μήνυμα με τις συντεταγμένες και ένας σύνδεσμος με χάρτη. Για να τερματίσετε την κλήση, κλείστε το τηλέφωνο.

Ζητήστε το GSM υπόλοιπο

1. Καλέστε τον αριθμό του συστήματος και περιμένετε για απάντηση.
2. Πληκτρολογήστε **100***.
3. Το σύστημα θα επιβεβαιώσει: «Οι πληροφορίες για το υπόλοιπό σας έχουν σταλθεί με γραπτό μήνυμα» και θα σταλεί στο τηλέφωνό σας ένα μήνυμα με την κατάσταση του λογαριασμού σας. Για να τερματίσετε την κλήση, κλείστε το τηλέφωνο.

Λειτουργία Ρυμούλκησης (Tow truck)

Αυτή η λειτουργία χρησιμοποιείται για τη μεταφορά των αυτοκινήτων με ενεργοποιημένη τη λειτουργία όπλισης. Μπορεί να ενεργοποιηθεί μόνο όταν το αντικλεπτικό σύστημα είναι οπλισμένο. Θα απενεργοποιηθεί αυτόματα όταν γίνει αφόπλιση.

1. Καλέστε τον αριθμό του συστήματος. Αν το αντικλεπτικό σύστημα βρίσκεται σε λειτουργία PANIC, θα λάβετε μία κλήση έκτακτης ανάγκης. Περιμένετε για απάντηση.
2. Πληκτρολογήστε **15*** για να ενεργοποιήσετε την λειτουργία «Ρυμούλκησης (Tow truck)». Το αντικλεπτικό σύστημα θα απενεργοποιήσει του αισθητήρες κίνησης, κλίσης και κραδασμού. Για να τερματίσετε την κλήση, κλείστε το τηλέφωνο.
3. Για να απενεργοποιήσετε αυτή τη λειτουργία, αφοπλίστε το αντικλεπτικό σύστημα.

Ενεργοποίηση/Απενεργοποίηση του μπλοκαρίσματος του κινητήρα

Μπορείτε να μπλοκάρετε τον κινητήρα των οχημάτων χρησιμοποιώντας οποιοδήποτε τηλέφωνο. Ο κινητήρας θα παραμείνει μπλοκαρισμένος μέχρι να σταλεί η τηλεφωνική εντολή «Ξεμπλοκάρισμα κινητήρα» και να εισαχθεί ο κωδικός «Secret PIN». Αυτό το μπλοκάρισμα δεν μπορεί να απενεργοποιηθεί με κανέναν άλλο τρόπο.

1. Καλέστε τον αριθμό του συστήματος και περιμένετε για απάντηση.
2. Πληκτρολογήστε **666*** για να μπλοκάρετε τον κινητήρα ή **999*** για να τον ξεμπλοκάρετε (αφού πληκτρολογήσετε **999*** θα πρέπει να εισάγετε τον κωδικό «Secret PIN» που βρίσκεται στην κάρτα του ιδιοκτήτη).



ΟΛΕΣ ΟΙ ΥΠΟΛΟΙΠΕΣ ΕΝΤΟΛΕΣ ΕΙΣΑΓΟΝΤΑΙ ΜΕ ΤΟΝ ΙΔΙΟ ΤΡΟΠΟ.

Αλλαγή των ρυθμίσεων μέσω του τηλεφώνου

1 * *

Ρυθμίσεις του
τηλεφωνικού
αριθμού

- 1 * Αριθμός του ιδιοκτήτη -> #
- 2 * Πρόσθετος αριθμός του ιδιοκτήτη -> #
- 3 * Δεύτερος πρόσθετος αριθμός του ιδιοκτήτη -> #
- 4 * Υπολοπο του ζητηθέν αριθμού -> #
- 5 * Αριθμός του συστήματος -> «#»

2 * *

Ρυθμίσεις των
φωνητικών κλήσεων

- 1 * Φωνητικές κλήσεις στον συναγερμό
- 2 * Φωνητικές κλήσεις κατά την ενεργοποίηση του επιπέδου προειδοποίησης των αισθητήρων
- 5 * Φωνητικές κλήσεις κατά την επανακτίηση της σύνδεσης GSM
- 6 * Φωνητικές κλήσεις κατά την αφέλιψη
- 7 * Φωνητικές κλήσεις κατά την είσοδο σε επίπεδο προγραμματισμού
- 8 * Φωνητικές κλήσεις όταν χάνεται η σύνδεση με το ρελέ
- 9 * Φωνητικές κλήσεις όταν η τάση της μπαταρίας είναι χαμηλή
- 0 * Φωνητικές κλήσεις σε ατύχημα

3 * *

Ρυθμίσεις των
γραπτών μηνυμάτων

- 1 * Γραπτά μηνύματα στον συναγερμό
- 2 * Γραπτά μηνύματα κατά την ενεργοποίηση του επιπέδου προειδοποίησης των αισθητήρων
- 5 * Γραπτά μηνύματα κατά την επανακτίηση της σύνδεσης GSM
- 6 * Γραπτά μηνύματα κατά την αφέλιψη
- 7 * Γραπτά μηνύματα κατά την είσοδο σε επίπεδο προγραμματισμού
- 8 * Γραπτά μηνύματα όταν χάνεται η σύνδεση με το ρελέ
- 9 * Γραπτά μηνύματα όταν η τάση της μπαταρίας είναι χαμηλή
- 0 * Γραπτά μηνύματα σε ατύχημα

5 * *

Πρόσθετες
ρυθμίσεις

- 1 * Αλλαγή του κωδικού guest PIN
- 2 * Είσοδος ως επισκέπτης-guest
- 5 * Ορισμός του ορίου της τάσης για την αποστολή μηνυμάτων

7 * *

Ρυθμίσεις της
ευσαιθρίας των
αισθητήρων

- 1 * Ρυθμίσεις του επιπέδου προειδοποίησης της ευσaiθρίας του αισθητήρα κραδασμού
- 2 * Ρυθμίσεις του επιπέδου συναγερμού της ευσaiθρίας του αισθητήρα κραδασμού
- 3 * Ρυθμίσεις της ευσaiθρίας του αισθητήρα κίνησης
- 4 * Ρυθμίσεις της ευσaiθρίας του αισθητήρα ανύψωσης
- 5 * Ρυθμίσεις του επιπέδου προειδοποίησης της ευσaiθρίας του συμπληρωματικού αισθητήρα
- 6 * Ρυθμίσεις του επιπέδου συναγερμού της ευσaiθρίας του συμπληρωματικού αισθητήρα

8 * *

Ρυθμίσεις της
λεπτομερή
εξοικονόμησης

- 1 * Σύνδεση GSM
- 2 * Εξοικονόμηση χρημάτων στη σύνδεση GSM
- 3 * Φωνητικές κλήσεις στην υπηρεσία πελατών

9 * *

Ρυθμίσεις της
τρέχουσας ώρας και
ημερομηνίας

- 1 * Ρύθμιση ημερομηνίας
- 2 * Ρύθμιση ώρας

Αποβλίστε το αντικλεπτικό σύστημα, καλέστε τον αριθμό του συστήματος και περιμένετε για απάντηση. Ανάψτε την ανάφλεξη για 1-3 δευτερόλεπτα (αλλά όχι περισσότερο από 5 δευτερόλεπτα) και μετά σβήστε την. Το σύστημα θα εισέλθει στη λειτουργία των ρυθμίσεων.

Ένα παράδειγμα αλλαγής του αριθμού του τηλεφώνου του ιδιοκτήτη:

1. Εισέλθετε στο μενού των ρυθμίσεων από το κινητό σας τηλέφωνο σύμφωνα με τις παραπάνω οδηγίες.
2. Πληκτρολογήστε την DTMF εντολή **1***(ρυθμίσεις του αριθμού του τηλεφώνου) και **1***(αριθμός του κύριου κατόχου).
3. Εισάγετε τον νέο αριθμό τηλεφώνου στη φόρμα ***XXXXXXXXXXXX #** (το σύστημα αναγνωρίζει το «*» ως «+»).
4. Για να επιβεβαιώσετε, πληκτρολογήστε **1***.

I ΥΠΑΡΧΟΥΝ 2 ΤΡΟΠΟΙ ΓΙΑ ΝΑ ΑΛΛΑΞΕΤΕ ΤΟΝ ΑΡΙΘΜΟ ΤΟΥ ΤΗΛΕΦΩΝΟΥ ΤΟΥ ΚΥΡΙΟΥ ΚΑΤΟΧΟΥ:

1. ΜΕΣΩ ΤΗΛΕΦΩΝΟΥ, ΧΡΗΣΙΜΟΠΟΙΩΝΤΑΣ ΤΙΣ ΕΝΤΟΛΕΣ DTMF ΓΙΑ ΤΙΣ ΡΥΘΜΙΣΕΙΣ.
2. ΜΕΣΩ ΤΩΝ TAGS: ΑΝΑΨΤΕ ΤΗΝ ΑΝΑΦΛΕΞΗ ΟΤΑΝ ΤΟ ΑΝΤΙΚΛΕΠΤΙΚΟ ΣΥΣΤΗΜΑ ΕΙΝΑΙ ΑΦΟΠΛΙΣΜΕΝΟ ΚΑΙ ΚΑΛΕΣΤΕ ΤΟΝ ΑΡΙΘΜΟ ΤΟΥ ΣΥΣΤΗΜΑΤΟΣ. ΠΕΡΙΜΕΝΤΕ ΓΙΑ ΑΠΑΝΤΗΣΗ. ΑΝ ΔΕΝ ΚΑΛΕΙΤΕ ΑΠΟ ΤΟΝ ΑΡΙΘΜΟ ΤΟΥ ΚΥΡΙΟΥ ΚΑΤΟΧΟΥ, ΠΛΗΚΤΡΟΛΟΓΗΣΤΕ ΤΟΝ ΚΩΔΙΚΟ «GUEST PIN» (Η ΕΡΓΟΣΤΑΣΙΑΚΗ ΤΟΥ ΤΙΜΗ ΕΙΝΑΙ 1-2-3-4) ΚΑΙ ΜΕΤΑ ΠΑΤΗΣΤΕ ΚΑΙ ΚΡΑΤΗΣΤΕ ΠΑΤΜΕΝΟ ΤΟ ΚΟΥΜΠΙ ΣΤΟ TAG ΓΙΑ 2 ΔΕΥΤΕΡΟΛΕΠΤΑ (ΜΕΧΡΙ ΤΗΝ ΔΕΥΤΗΡΗ ΑΝΑΛΑΜΠΗ ΤΗΣ ΕΝΔΕΙΞΗΣ SEND). ΑΦΗΣΤΕ ΤΟ ΚΟΥΜΠΙ, ΤΟ ΑΝΤΙΚΛΕΠΤΙΚΟ ΣΥΣΤΗΜΑ ΘΑ ΑΝΑΓΝΩΡΙΣΕΙ ΤΟΝ ΕΙΣΕΡΧΟΜΕΝΟ ΑΡΙΘΜΟ ΤΗΛΕΦΩΝΟΥ ΩΣ ΤΟΝ «ΑΡΙΘΜΟ ΤΗΛΕΦΩΝΟΥ ΤΟΥ ΚΥΡΙΟΥ ΚΑΤΟΧΟΥ».

ΕΓΚΑΤΑΣΤΑΣΗ ΤΟΥ ΣΥΝΑΓΕΡΜΟΥ

Γενικές πληροφορίες

- Εγκαταστήστε την κεντρική μονάδα σε ασφαλές σημείο, που δεν είναι εύκολη η πρόσβαση.
- Στερεώστε καλά κάθε συσκευή, καθώς οι λειτουργίες του οχήματος μπορεί να βλάψουν τον συναγερμό και να προκαλέσουν βλάβη στα εργοστασιακά συστήματα του αυτοκινήτου, συμπεριλαμβανομένων των στοιχείων ασφαλούς κίνησης.
- Η εγκατάσταση του αντικλεπτικού συστήματος πρέπει να γίνεται αφού πρώτα έχουν αποσυνδεθεί οι φίσες του αντικλεπτικού συστήματος και του καλωδίου γείωσης της μπαταρίας.
- Η εγκατάσταση του αντικλεπτικού συστήματος μπορεί να πραγματοποιηθεί με την πλέξη των καλωδίων ή με συγκόλληση μολυβδού κασσιτέρου και μετά με μόνωση του σημείου της σύνδεσης.
- Κατά την καλωδίωση, προσέξτε τα τμήματα και τα υλικά των αγωγών σύνδεσης. Εάν είναι διαφορετικά, μειώστε την ηλεκτροχημική διαφορά. Η μόνωση πρέπει να εμποδίζει την υγρασία, καθώς η παρουσία υγρασίας θα αυξήσει την ηλεκτροχημική διαφορά των καλωδίων (αυτό είναι ιδιαίτερα σημαντικό για τα κυκλώματα υψηλού ρεύματος).
- Οι συνδέσεις μεταγωγής πρέπει να τοποθετούνται όσο το δυνατόν υψηλότερα στις κοιλότητες, έτσι ώστε το συμπυκνωμένο νερό να μην δημιουργεί σταγόνες στο σημείο μεταγωγής.
- Για να αποφευχθεί η καταστροφή των υλικών από τους κραδασμούς του οχήματος, διασφαλίστε ότι τα καλώδια δεν είναι τεντωμένα, παρέχοντας αρκετή χαλάρωση.
- Μην βάζετε την καλωδίωση σε μέρη που η μόνωση της μπορεί να καταστραφεί από τριβή.
- Οι ηλεκτρονικές μονάδες συστήματος θα πρέπει να τοποθετούνται με την φιάσα προς τα κάτω και όσο το δυνατόν υψηλότερα, ώστε να μην φτάσει η υγρασία στα ηλεκτρονικά κυκλώματα μέσω της φιάσας.
- Κατά την εγκατάσταση της κεντρικής μονάδας, στερεώστε την πάνω στο όχημα για τη σωστή λειτουργία του αισθητήρα κραδασμού.
- Όλα τα καλώδια που δεν χρησιμοποιήθηκαν στην εγκατάσταση πρέπει να μονωθούν σε ασφαλές μέρος, ώστε να μην έρθουν σε επαφή με το όχημα ή τα υπόλοιπα καλώδια.

Σύνδεση Micro-USB

Αυτή η υποδοχή χρησιμοποιείται για να ρυθμιστεί και να ενημερωθεί το αντικλεπτικό σύστημα μέσω της εφαρμογής Pandora Alarm Studio ή της Pandora Specialist App.

Βασικό καλώδιο

Η κεντρική φίσα έχει πολλαπλές εισόδους (INP) και εξόδους (CH) με την προκαθορισμένη εργοστασιακή λογική. Η λογική των καναλιών μπορεί να αλλάξει στις ρυθμίσεις Inputs/Outputs και Time Channels. Επιπλέον, μπορείτε να προγραμματίσετε ξανά των τύπο των εισόδων (INP) από κανονικά ανοικτό (NO) σε κανονικά κλειστό (NC) στις ρυθμίσεις των εισόδων στο υπομενού «Input settings».

• **Καλώδιο Νο1 | Κόκκινο | POWER SUPPLY (+12V)**— Η τροφοδοσία ρεύματος του αντικλεπτικού συστήματος. Πρέπει να συνδεθεί με ασφαλή τρόπο με τον αξιόπιστο αγωγό σταθερής τάσης +12V. Το συγκεκριμένο καλώδιο διαθέτει ασφάλεια 10A.

• **Καλώδιο Νο2 | Μαύρο | ΓΕΙΩΣΗ (-)**— Γείωση. Πρέπει να συνδέεται σε σημείο γείωσης του οχήματος (-). Αυτό το καλώδιο πρέπει να συνδεθεί ΠΡΩΤΟ κατά την εγκατάσταση.

• **Καλώδιο Νο3 | Λευκό** | — Συνδέστε τον εξωτερικό αισθητήρα θερμοκρασίας σε αυτό το καλώδιο. Η λειτουργία του είναι «Αισθητήρας θερμοκρασία του κινητήρα» («Engine temperature sensor»). Συνδέεται με το κόκκινο καλώδιο του αισθητήρα και το μαύρο καλώδιο του αισθητήρα συνδέεται με την γείωση του οχήματος.

• **Καλώδιο Νο4 | Άσπρο/κόκκινο | LED/VALET** — Συνδέστε αυτό το καλώδιο με το κόκκινο καλώδιο του κουμπιού LED/VALET.

• **Καλώδιο Νο5 | Κίτρινο | (+) | INP1** — Η προκαθορισμένη του λογική είναι η θετική είσοδος «Ανάφλεξη» («Ignition»). Συνδέεται με την ανάφλεξη ή κάποιο άλλο κατάλληλο καλώδιο, όπου εμφανίζεται τάση +12V όταν η ανάφλεξη είναι αναμμένη και δεν εξαφανίζεται μέχρι να σβήσει η ανάφλεξη. Η σύνδεση αυτού του καλωδίου είναι υποχρεωτική.

• **Καλώδιο Νο6 | Πράσινο | 200mA (-) | INP2/CH4** — Η προκαθορισμένη του λογική είναι η αρνητική έξοδος «Έξοδος μπλοκαρίσματος» («NC Blocking»). Το κανάλι χρησιμοποιείται για τον έλεγχο του ρελέ μπλοκαρίσματος με τύπο σύνδεσης κανονικά κλειστό (NC) (το κανάλι ενεργοποιείται όταν η ανάφλεξη είναι αναμμένη στην όπλισμένη λειτουργία / το σύστημα είναι αφοπλισμένο αλλά η λειτουργία Immobiliser ή η Anti-hi-Jack είναι ενεργοποιημένες με σβηστή την ανάφλεξη).

• **Καλώδιο Νο7 | Γκρι | 200mA (-) | CH1/INP4** — Η προκαθορισμένη του λογική είναι η αρνητική είσοδος «Συμπλέκτης» («Clutch»). Χρησιμοποιείται για την όπλιση/αφόπλιση όταν μία εξουσιοδοτημένη συσκευή βρίσκεται στην εμβέλεια. Συνδέεται στο καλώδιο που γειώνεται όταν πατάτε τον συμπλέκτη.

• **Καλώδιο Νο8 | Πράσινο/μαύρο | CAN-L** — ψηφιακός δίαυλος «CAN-Low». Συνδέεται με το αντίστοιχο καλώδιο CAN-Low του οχήματος. Πριν από τη σύνδεση του digital bus, πρέπει να επιλέξετε το μοντέλο του οχήματος (κωδικός μοντέλου).

Περισσότερες πληροφορίες είναι διαθέσιμες στη διεύθυνση www.loader.pandorainfo.com και στο Pandora Specialist App και στο Pandora Alarm Studio.

• **Καλώδιο №9 | Πορτοκαλί | 6A (+12V) | CH7** — Η προκαθορισμένη του λογική είναι «Φλας» («Turn indicators»). Συνδέστε αυτό το καλώδιο στο (+) καλώδιο ελέγχου από την αριστερή ή τη δεξιά μεριά των δεικτών φλας.

• **Καλώδιο №10 | Πορτοκαλί | 6A (+12V) | CH6** — Η προκαθορισμένη του λογική είναι «Φλας» («Turn indicators»). Συνδέστε το καλώδιο στο (+) καλώδιο ελέγχου της αριστερής ή δεξιάς μεριάς των δεικτών φλας.

• **Καλώδιο №11 | Μωβ | 2A (+12V) | CH5** — Η προκαθορισμένη του λογική είναι «Σειρήνα» («Siren»). Συνδέστε αυτό το καλώδιο στο +12V καλώδιο της σειρήνας. Όταν χρησιμοποιούνται εξουσιοδοτημένες συσκευές και η λειτουργία Immobiliser ή Anti-hi-Jack, σας συστήνουμε να ρυθμίσετε και την λογική «Σειρήνα» («Siren») και «Beeper».

• **Καλώδιο №12 | Λευκό-Πράσινο | LED/VALET** — Συνδέστε αυτό το καλώδιο με το μαύρο καλώδιο του κουμπιού LED/VALET.

• **Καλώδιο №13 | Λευκό-μπλε | (+) | INP3** — Η προκαθορισμένη του λογική είναι «Φρένο» («Brake»). Συνδέστε αυτό το καλώδιο σε ένα καλώδιο όπου εμφανίζεται τάση 12V όταν πατάτε το φρένο.

• **Καλώδιο №14 | Λευκό-Καφέ | 200mA | CH2/INP5** — Η προκαθορισμένη του λογική είναι «Σέλα» («Trunk»). Συνδέστε το σε ένα καλώδιο που γειώνεται όταν ανοίγει η σέλα. Πρέπει να αλλάξει ο τύπος εισόδου από NO σε NC στο «Inputs settings» αν χρησιμοποιείται μαγνητικός αισθητήρας.

• **Καλώδιο №15 | Καφέ | 200mA | CH3/INP6** — Η προκαθορισμένη του λογική είναι «Σέλα» («Trunk»). Συνδέστε αυτό το καλώδιο σε ένα καλώδιο που γειώνεται όταν ανοίγει η σέλα. Πρέπει να αλλάξει ο τύπος εισόδου σε NC στο «Inputs settings» αν χρησιμοποιείται μαγνητικός αισθητήρας.

• **Καλώδιο №16 | Πορτοκαλί-μαύρο | CAN-H** — ψηφιακός δίαυλος «CAN-High». Συνδέεται με το αντίστοιχο καλώδιο CAN-High του οχήματος. Πριν από τη σύνδεση του digital bus, πρέπει να επιλέξετε το μοντέλο του οχήματος (κωδικός μοντέλου). Περισσότερες πληροφορίες είναι διαθέσιμες στη διεύθυνση www.loader.pandorainfo.com και στο Pandora Specialist App και στο Pandora Alarm Studio.

ΤΟΠΟΘΕΤΗΣΗ ΤΗΣ ΚΕΝΤΡΙΚΗΣ ΜΟΝΑΔΑΣ

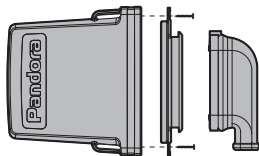
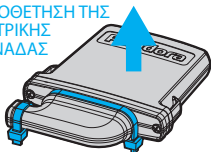

ΠΡΟΣΟΧΗ! Αναβαθμίστε το λογισμικό της κεντρικής μονάδας πριν την εγκατάσταση της. Αν το CAN-bus είναι συνδεδεμένο, επιλέξτε τον κωδικό του μοντέλου του οχήματος.

ΠΡΟΣΟΧΗ! Η θέση που θα τοποθετήσετε την μονάδα και τα υπόλοιπα εξαρτήματα πρέπει να ανταποκρίνεται στις συνθήκες προστασίας από σκόνη, θερμοκασία, υγρασία. Η μονάδα και το ρελέ μπλοκαρίσματος έχουν σχεδιαστεί για να λειτουργούν σε θερμοκρασίες από -40°C έως +85°C, με βαθμό αδιαβροχοποίησης IP54.

ΠΡΟΣΟΧΗ! Η κεντρική μονάδα πρέπει να τοποθετείται κάθετα ή οριζόντια, χωρίς να καλύπτεται το μπροστά μέρος της μονάδας (η πλευρά με το σήμα «Pandora»).

ΠΡΟΣΟΧΗ! Στερεώστε το προστατευτικό καπάκι με τους βραχιόνες όταν ολοκληρώσετε την εγκατάσταση. Μονώστε το καπάκι και τα καλώδια με μονωτική ταινία.

ΠΡΟΣΟΧΗ! Όλα τα κυκλώματα ρεύματος που δεν τροφοδοτούνται από την κεντρική μονάδα πρέπει να έχουν τις δικές τους ασφάλειες.

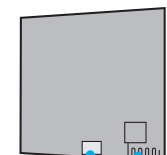

micro-USB

Κεραία 2.4GHz

ΠΡΟΣΟΧΗ! Μην καλύπτετε την ενσωματωμένη κεραία κατά την εγκατάσταση του του συστήματος συναγερμού και των πρόσθετων συσκευών. Κρατήστε ελάχιστη απόσταση 2 εκατοστών μεταξύ των συσκευών και των μεταλλικών μερών.

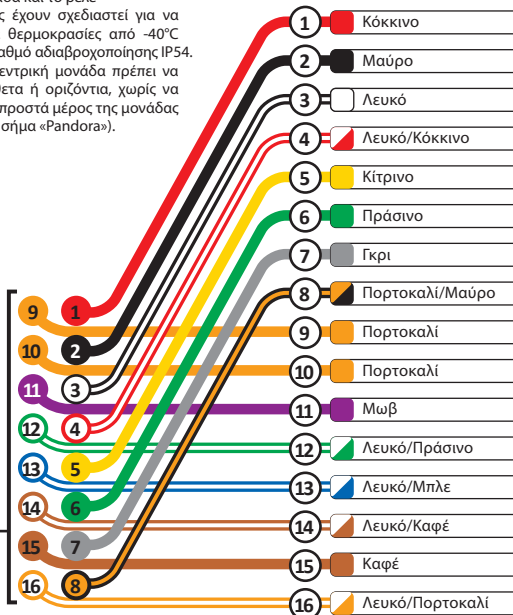

ΠΡΟΣΟΧΗ! Το σύστημα συναγερμού είναι μία συσκευή που δεν χρειάζεται συντήρηση. Αν δεν λειτουργεί σωστά πρέπει να επικοινωνήσετε άμεσα με τον πλησιέστερο τεχνικό.

ΠΡΟΣΟΧΗ! Όλες οι ασύρματες συσκευές της συσκευασίας είναι συζευγμένες με την κεντρική μονάδα. Ο μέγιστος αριθμός των συζευγμένων με Bluetooth συσκευών είναι 14.

ΑΠΑΓΟΡΕΥΕΤΑΙ να εγκαταστήσετε τον συναγερμό σε όχημα με τάση διαφορετική από 12V.

ΑΠΑΓΟΡΕΥΕΤΑΙ να εγκαταστήσετε τον συναγερμό με καταστραμμένα καλώδια.

ΑΠΑΓΟΡΕΥΕΤΑΙ να αλλάξετε ή να παραλείψετε τις ασφάλειες του συναγερμού κατά την εγκατάστασή του.

ΑΠΑΓΟΡΕΥΕΤΑΙ να εγκαταστήσετε τον αισθητήρα θερμοκρασίας σε μέρος όπου η θερμοκρασία είναι υψηλότερη από την αντοχή του αισθητήρα (+125°C) και του καλωδίου (+80°C).

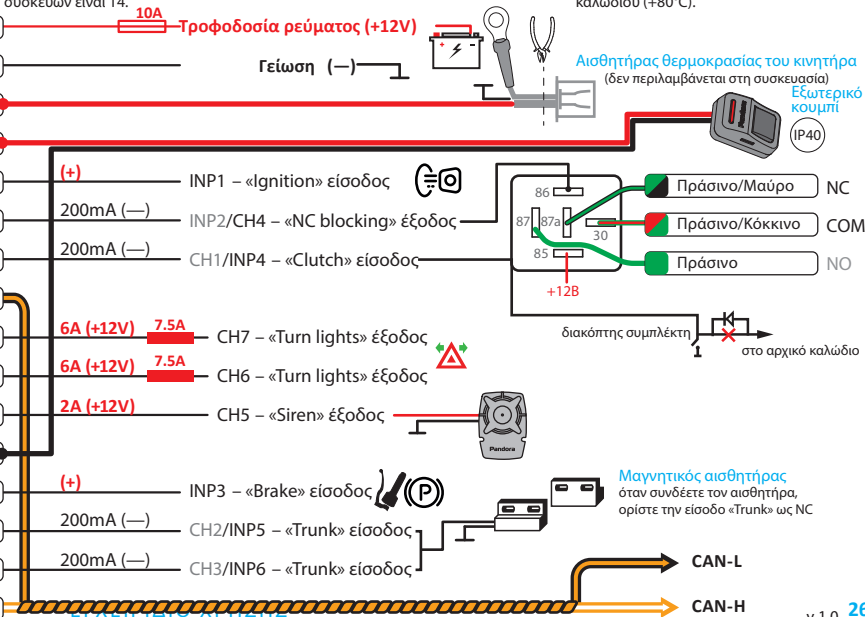

ΔΙΑΔΙΚΤΥΑΚΗ ΥΠΗΡΕΣΙΑ ΚΑΙ ΕΦΑΡΜΟΓΗ ΓΙΑ ΚΙΝΗΤΑ ΤΗΛΕΦΩΝΑ

Οι τηλεμετρικές λειτουργίες του αντικλεπτικού συστήματος σας επιτρέπουν να ελέγχετε το όχημά σας χρησιμοποιώντας τη διαδικτυακή υπηρεσία pandora-on.com ή την εφαρμογή για κινητά τηλέφωνα, Pandora Connect. Μια κάρτα SIM με πρόσβαση στο Διαδίκτυο είναι εγκατεστημένη στο σύστημα για να παρέχει αυτήν τη λειτουργία.

Όταν πλησιάζει το όχημα ή όταν δεν υπάρχει σύνδεση στο Διαδίκτυο, ένα κινητό τηλέφωνο με την εφαρμογή εγκατεστημένη μπορεί να λειτουργήσει με το σύστημα μέσω Bluetooth. Για να έχετε αυτή τη δυνατότητα, το κινητό τηλέφωνο πρέπει να είναι συζευγμένο με το σύστημα.



! ΓΙΑ ΤΗ ΣΩΣΤΗ ΛΕΙΤΟΥΡΓΙΑ ΤΩΝ GSM ΛΕΙΤΟΥΡΓΙΩΝ, Ο ΙΔΙΟΚΤΗΤΗΣ ΠΡΕΠΕΙ ΝΑ ΠΑΡΑΚΟΛΟΥΘΕΙ ΤΗΝ ΚΑΤΑΣΤΑΣΗ/ ΤΟ ΥΠΟΛΟΙΠΟ ΤΗΣ ΚΑΡΤΑ SIM ΠΟΥ ΕΙΝΑΙ ΕΓΚΑΤΕΣΤΗΜΕΝΗ ΣΤΟ ΑΝΤΙΚΛΕΠΤΙΚΟ ΣΥΣΤΗΜΑ. ΑΝ Η ΚΑΡΤΑ SIM ΕΙΝΑΙ

ΜΠΛΟΚΑΡΙΣΜΕΝΗ Η ΔΕΝ ΛΕΙΤΟΥΡΓΕΙ, ΟΙ ΛΕΙΤΟΥΡΓΙΕΣ GSM ΔΕΝ ΘΑ ΕΙΝΑΙ ΔΙΑΘΕΣΙΜΕΣ.

Πριν χρησιμοποιήσετε την διαδικτυακή υπηρεσία, πρέπει να δημιουργήσετε έναν λογαριασμό (Εγγραφή), να συνδεθείτε στον λογαριασμό σας (χρησιμοποιώντας το email και τον κωδικό πρόσβασης σας που δημιουργήθηκαν στο βήμα εγγραφής) και να προσθέσετε το σύστημα στον λογαριασμό σας (εισάγετε πληροφορίες από την «Προσωπική Κάρτα του Κατόχου»).

Ιστοσελίδα: <https://pandora-on.com>.

Η εφαρμογή Pandora Connect για κινητά τηλέφωνα είναι διαθέσιμη στα:

App Store για συσκευές iOS

Google Play για συσκευές Android.

! Ο ΚΑΤΑΣΚΕΥΑΣΤΗΣ ΔΙΑΤΡΕΙ ΤΟ ΔΙΚΑΙΩΜΑ ΑΛΛΑΞΕΙ ΤΙΣ ΡΥΘΙΣΕΙΣ ΚΑΙ ΤΗ ΛΕΙΤΟΥΡΓΙΚΟΤΗΤΑ ΤΗΣ ΔΙΑΔΙΚΤΥΑΚΗΣ ΥΠΗΡΕΣΙΑΣ ΚΑΙ ΤΗΣ ΕΦΑΡΜΟΓΗΣ ΓΙΑ ΚΙΝΗΤΗΣ ΣΥΣΚΕΥΗΣ ΧΩΡΙΣ ΝΑ ΕΝΗΜΕΡΩΣΕΙ ΤΟΝ ΠΕΛΑΤΗ.



Εγγραφή

Επισκεφθείτε την ιστοσελίδα ή ανοίξτε την εφαρμογή για κινητές συσκευές για να δημιουργήσετε έναν λογαριασμό. Θα δημιουργήσετε τα δεδομένα για την είσοδο: LOGIN - το email σας, PASSWORD - έναν κωδικό πρόσβασης που θα καταχωρήσετε κατά την εγγραφή. Θα λάβετε ένα email με έναν σύνδεσμο επιβεβαίωσης. Κάντε κλικ στον σύνδεσμο για να ολοκληρώσετε τη διαδικασία εγγραφής.

Σύνδεση

Μετά την ολοκλήρωση της εγγραφής, μπορείτε να συνδεθείτε στη διαδικτυακή υπηρεσία μέσω του ιστότοπου που χρησιμοποιεί ο υπολογιστής σας ή μέσω της εφαρμογής για κινητά Pandora Connect. Χρησιμοποιήστε τα δεδομένα που δημιουργήσατε προηγουμένως:

Login - το email σας

Password - ο κωδικός που δημιουργήσατε προηγουμένως.

Προσθήκη ενός αντικλεπτικού συστήματος στον λογαριασμό σας

Ο λογαριασμός που δημιουργείται μπορεί να υποστηρίξει έως και 3 συστήματα τηλεμετρίας. Χρησιμοποιήστε τις πληροφορίες από την «Προσωπική Κάρτα του Κατόχου» για να προσθέσετε το αντικλεπτικό σας σύστημα στον λογαριασμό σας.

Πηγαίνετε στο παράθυρο «Add a device/Add a system» και εισάγετε το LOGIN και PASS από την «Προσωπική Κάρτα του Κατόχου», δημιουργήστε ένα όνομα για το οχήμά σας και κάντε κλικ στο «Add». Αν πρέπει να χρησιμοποιήσετε διάφορα συστήματα/συσκευές στον ίδιο λογαριασμό: εισέλθετε στις ρυθμίσεις της εφαρμογής, κάντε κλικ στο «Change», μετά στο «+», στο παράθυρο «Device Registration» και εισαγάγετε τα δεδομένα του νέου συστήματος/συσκευής από την «Προσωπική Κάρτα του Κατόχου».

! ΑΦΑΙΡΕΣΤΕ ΠΡΟΣΕΚΤΙΚΑ ΤΗΝ ΠΡΟΣΤΑΤΕΥΤΙΚΗ ΤΑΙΝΙΑ. ΜΗΝ ΧΡΗΣΙΜΟΠΟΙΗΣΤΕ ΚΑΠΟΙΟ ΑΙΧΜΗΡΟ ΑΝΤΙΚΕΙΜΕΝΟ ΠΟΥ ΜΠΟΡΕΙ ΝΑ ΚΑΤΑΣΤΡΕΦΕΙ ΤΗΝ ΚΡΥΜΜΕΝΗ ΠΛΗΡΟΦΟΡΙΑ.

Μετά από αυτό, θα μπορείτε να ελέγχετε, να αλλάζετε τις ρυθμίσεις και να λαμβάνετε πληροφορίες σχετικά με την κατάσταση του οχήματος σας μέσω του pandora-on.com και της εφαρμογής Pandora Connect.

Εγγραφή μίας κινητής συσκευής στη μνήμη του αντικλεπτικού συστήματος

Όταν προσεγγίζετε το όχημα ή όταν δεν υπάρχει σύνδεση στο Διαδίκτυο, ένα κινητό τηλέφωνο με εγκατεστημένη την εφαρμογή Pandora Connect μπορεί να λειτουργήσει με το σύστημα μέσω σύνδεσης Bluetooth. Αυτό ο τύπος σύνδεσης σας επιτρέπει να ελέγχετε το σύστημα, να λαμβάνετε πληροφορίες για την κατάσταση και να χρησιμοποιείτε το κινητό σας τηλέφωνο ως εξουσιοδοτημένη συσκευή.

I ΤΟ ΣΥΣΤΗΜΑ ΥΠΟΣΤΗΡΙΖΕΙ ΣΥΝΔΕΣΗ BLUETOOTH ΜΟΝΟ ΜΕ ΜΙΑ ΚΙΝΗΤΗ ΣΥΣΚΕΥΗ. ΟΙ ΡΥΘΜΙΣΕΙΣ ΓΙΑ ΤΗ ΧΡΗΣΗ ΤΗΣ ΚΙΝΗΤΗΣ ΣΥΣΚΕΥΗΣ ΩΣ ΕΞΟΥΣΙΟΔΟΤΗΜΕΝΗ ΣΥΣΚΕΥΗ ΤΟΥ ΚΑΤΟΧΟΥ ΓΙΝΟΝΤΑΙ ΑΠΟ ΕΞΕΙΔΙΚΕΥΜΕΝΟ ΤΕΧΝΙΚΟ.

I. ΕΙΣΟΔΟΣ ΣΤΗ ΛΕΙΤΟΥΡΓΙΑ ΠΡΟΓΡΑΜΜΑΤΙΣΜΟΥ

Χρησιμοποιήστε το κουμπί VALET για να εισάγετε τον κωδικό «Service PIN» (η εργοστασιακή τιμή του είναι 1-1-1-1). Δείτε τις λεπτομερείς οδηγίες για την εισαγωγή του κωδικού στην ενότητα «Έλεγχος του αντικλεπτικού συστήματος σε περίπτωση έκτακτης ανάγκης».

II. ΕΙΣΟΔΟΣ ΣΤΟ ΕΠΙΠΕΔΟ ΠΡΟΓΡΑΜΜΑΤΙΣΜΟΥ

Αφού εισέλθετε στη λειτουργία προγραμματισμού, πατήστε και κρατήστε πατημένο το κουμπί VALET για 5 δευτερόλεπτα (μέχρι το πέμπτο σήμα της σειρήνας). Το σύστημα θα εισέλθει στο επίπεδο προγραμματισμού «Σύζευξη κινητού τηλεφώνου» («Pairing a mobile phone»). Όταν ο δείκτης LED θα ανάψει πράσινο, το σύστημα θα είναι έτοιμο για τη σύζευξη.

I Η ΠΡΟΗΓΟΥΜΕΝΗ ΣΥΖΕΥΓΜΕΝΗ ΣΥΣΚΕΥΗ ΘΑ ΔΙΑΓΡΑΦΕΙ ΜΕΤΑ ΤΗΝ ΕΙΣΟΔΟ ΣΕ ΕΠΙΠΕΔΟ ΠΡΟΓΡΑΜΜΑΤΙΣΜΟΥ.

III. ΣΥΖΕΥΞΗ ΜΙΑΣ ΚΙΝΗΤΗΣ ΣΥΣΚΕΥΗΣ («PAIRING A MOBILE PHONE»)

Ενεργοποιήστε τη σύνδεση Bluetooth στην κινητή συσκευή, εισέλθετε στις ρυθμίσεις εφαρμογής, κάντε κλικ στο «Bluetooth control» και μετά στο «Not defined». Στο πλαίσιο αναζήτησης επιλέξτε το εντοπισμένο σύστημα και αυτόματα θα γίνει η σύζευξη. Οι κόκκινες και πράσινες αναλαμπές του δείκτη «LED» και ένας ήχος σειρήνας θα επιβεβαιώσουν τη σύζευξη.

I ΑΝ ΔΕΝ ΓΙΝΕΙ ΑΥΤΟΜΑΤΗ ΣΥΖΕΥΞΗ, ΕΝΕΡΓΟΠΟΙΗΣΤΕ ΤΟ «PIN REQUEST FOR PHONE PAIRING» ΣΤΙΣ ΡΥΘΜΙΣΕΙΣ «RADIO TAG AND MOBILE DEVICE FUNCTIONS» ΚΑΙ ΚΑΝΤΕ ΞΑΝΑ ΤΗ ΔΙΑΔΙΚΑΣΙΑ ΣΥΖΕΥΞΗΣ. Η ΚΙΝΗΤΗ ΣΥΣΚΕΥΗ ΘΑ ΖΗΤΗΣΕΙ ΕΝΑΝ ΚΩΔΙΚΟ PIN (Η ΕΡΓΟΣΤΑΣΙΑΚΗ ΤΟΥ ΤΙΜΗ ΕΙΝΑΙ 0-0-1-1-1-1 ΟΠΟΥ ΤΑ 4 ΤΕΛΕΥΤΑΙΑ ΨΗΦΙΑ ΕΙΝΑΙ Ο ΚΩΔΙΚΟΣ «SERVICE PIN»). ΑΥΤΗ Η ΡΥΘΜΙΣΗ ΠΡΕΠΕΙ ΝΑ ΓΙΝΕΤΑΙ ΑΠΟ ΕΞΕΙΔΙΚΕΥΜΕΝΟ ΤΕΧΝΙΚΟ.



IV. ΕΞΟΔΟΣ ΑΠΟ ΤΗ ΛΕΙΤΟΥΡΓΙΑ ΠΡΟΓΡΑΜΜΑΤΙΣΜΟΥ

Ανάψτε την ανάφλεξη και μετά σβήστε την για να εξέλθετε από τη λειτουργία προγραμματισμού.



ΖΩΝΕΣ ΤΟΥ ΟΧΗΜΑΤΟΣ/ ΣΥΝΑΓΕΡΜΟΥ	ΕΛΕΓΧΟΜΕΝΕΣ ΖΩΝΕΣ	ΖΩΝΕΣ ΑΣΦΑΛΕΙΑΣ	ΕΙΔΟΠΟΙΗΣΕΙΣ		
			ηχητικές	sms	δόνηση
Εξωτερική θερμοκρασία					
Θερμοκρασία του κινητήρα					
Τάση στη μπαταρία					
Αισθητήρας κραδασμού (συναγερμός)					
Αισθητήρας κραδασμού (προειδοποίηση)					
Αισθητήρας κλίσης (συναγερμός)					
Αισθητήρας κίνησης (συναγερμός)					
Ανάφλεξη (συναγερμός)					
Φρένο (συναγερμός)					
Συμπλέκτης (συναγερμός)					
Σέλα (συναγερμός)					
Πρόσθετος αισθητήρας (συναγερμός)					
Πρόσθετος αισθητήρας (προειδοποίηση)					



ΕΛΕΓΧΟΣ ΤΟΥ ΑΝΤΙΚΛΕΠΤΙΚΟΥ ΣΥΣΤΗΜΑΤΟΣ

Όπλιση





Για την όπλιση του αντικλεπτικού συστήματος με βηστή την ανάφλεξη χρησιμοποιήστε μία από τις παρακάτω μεθόδους. Η εντολή θα επιβεβαιωθεί με 1x  σύντομο ηχητικό σήμα και 1x  φωτεινό σήμα.







 **Συμπλέκτης** – Πατήστε τον συμπλέκτη όταν η εξουσιοδοτημένη συσκευή του κατόχου (tag, κινητό τηλέφωνο, band, ρολόι) βρίσκεται στην εμβέλεια της  → .

 **Tag** – Ένα tag πρέπει να βρίσκεται στην εμβέλεια του Bluetooth. Πατήστε σύντομα το κουμπί ελέγχου  πάνω στο tag.

 **Εφαρμογή για κινητά τηλέφωνα Pandora Connect** – Όταν το αντικλεπτικό σύστημα βρίσκεται σε Bluetooth σύνδεση, πατήστε και κρατήστε πατημένο το κουμπί  στην οθόνη μέχρι να γεμίσει πλήρως ο κύκλος. Το εικονίδιο θα αλλάξει σε  → .

 **Διαδικτυακή υπηρεσία PANDORA-ON.COM** – Όταν το σύστημα βρίσκεται σε σύνδεση (υπάρχει Internet) πατήστε το . Το εικονίδιο της τρέχουσας λειτουργίας θα αλλάξει σε  → .



 **Τηλέφωνο** – Καλέστε τον αριθμό του συστήματος. Περιμένετε για απάντηση. Πληκτρολογήστε την εντολή *. Για την όπλιση χωρίς σήματα από τη σειρήνα πληκτρολογήστε την εντολή *. Η εκτελεσμένη εντολή θα επιβεβαιωθεί με την ηχητική ειδοποίηση «Command executed, security mode».

is switched on».

Λειτουργία HandsFree – Απομακρυνθείτε από το όχημα με την εξουσιοδοτημένη συσκευή .

VALET κουμπί – Πατήστε και κρατήστε πατημένο το κουμπί VALET για 3 δευτερόλεπτα. Το αντικλεπτικό σύστημα θα οπλιστεί σε 30 δευτερόλεπτα. Ο δείκτης LED θα ανάψει κόκκινο κατά την αντίστροφη μέτρηση.



Αφόπλιση

Για την αφόπλιση του αντικλεπτικού συστήματος, χρησιμοποιήστε μία από τις παρακάτω μεθόδους. Η εντολή θα επιβεβαιωθεί με 2 σύντομα ηχητικά σήματα  και δύο φωτεινούς δείκτες να αναβοσβήνουν .











Συμπλέκτης – Πατήστε τον συμπλέκτη όταν η εξουσιοδοτημένη συσκευή του κατόχου (tag, κινητό τηλέφωνο, band, ρολόι) βρίσκεται στη εμβέλεια της  → .

Tag – Ένα tag πρέπει να βρίσκεται στην εμβέλεια του Bluetooth. Πατήστε σύντομα το κουμπί ελέγχου  πάνω στο tag.

Εφαρμογή για κινητά τηλέφωνα Pandora Connect – Όταν το αντικλεπτικό σύστημα βρίσκεται σε Bluetooth σύνδεση, πατήστε και κρατήστε πατημένο το κουμπί  στην οθόνη μέχρι να γεμίσει πλήρως ο κύκλος. Το εικονίδιο θα αλλάξει σε  → .

Διαδικτυακή υπηρεσία PANDORA-ON.COM – Όταν το σύστημα βρίσκεται σε σύνδεση στο



διαδίκτυο πατήστε το κουμπί  στο τηλεχειριστήριο. Το εικονίδιο της τρέχουσας λειτουργίας θα αλλάξει  → .



 **Τηλέφωνο** – Καλέστε τον αριθμό του συστήματος, περιμένετε για απάντηση. Πληκτρολογήστε την εντολή  *. Για την όπλιση χωρίς σήματα από τη σειρήνα πληκτρολογήστε την εντολή   *. Η εκτελεσμένη εντολή θα επιβεβαιωθεί με την ηχητική ειδοποίηση «Command executed, security mode is switched off».

 **Λειτουργία Hands Free** – Μετακινηθείτε προς το όχημα με την εξουσιοδοτημένη συσκευή .

 **VALET κουμπί** – Εισάγετε τον κωδικό «Secret PIN» (δείτε την ενότητα «Επείγουσα απόπλιση χρησιμοποιώντας το κουμπί VALET»).



Λειτουργία PANIC







Αν εσείς ή το όχημά σας βρίσκεστε σε κίνδυνο και θέλετε να δώσετε προσοχή στο όχημα, μπορείτε να χρησιμοποιήσετε τη λειτουργία PANIC. Σε αυτή τη λειτουργία η σειρήνα  θα ηχήσει και θα ανάψουν  φωτεινά σήματα για 30 δευτερόλεπτα. Για να την ενεργοποιήσετε, χρησιμοποιήστε μια από τις παρακάτω μεθόδους.

 **Εφαρμογή για κινητά τηλέφωνα Pandora Connect** – Όταν το αντικλεπτικό σύστημα βρίσκεται σε σύνδεση Bluetooth, πατήστε και κρατήστε πατημένο το κουμπί  στο τηλεχειριστήριο μέχρι να γεμίσει η ένδειξη. Για να την απενεργοποιήσετε πατήστε και κρατήστε πατημένο το κουμπί  στο τηλεχειριστήριο μέχρι να γεμίσει η ένδειξη.

 ΓΙΑ ΝΑ ΑΛΛΑΞΕΤΕ ΤΗ ΘΕΣΗ ΤΩΝ ΚΟΥΜΠΙΩΝ ΕΛΕΓΧΟΥ ΣΤΟ ΤΗΛΕΧΕΙΡΙΣΤΗΡΙΟ ΠΗΓΑΙΝΕΤΕ ΣΤΗΝ ΕΦΑΡΜΟΓΗ, ΣΤΟ ΜΕΝΟΥ «CONTROL BUTTONS»

Λειτουργία αναζήτησης του οχήματος (Vehicle search)

Υπάρχει μία ειδική λειτουργία για να βρίσκεται εύκολα το όχημά σας σε ένα πολυπληθές πάρκινγκ, καθώς το αντικλεπτικό σύστημα είναι οπλισμένο. Σε αυτή τη λειτουργία η σειρήνα θα ηχήσει 5x  και θα παραχθούν εναλλασσόμενα φωτεινά σήματα 5x .

 **Τηλέφωνο** – Καλέστε τον αριθμό του συστήματος. Περιμένετε για απάντηση. Πληκτρολογήστε την εντολή  *. Για εναλλασσόμενα φωτεινά σήματα χωρίς ήχο από τη σειρήνα πληκτρολογήστε   *. Η εκτελεσμένη εντολή θα επιβεβαιωθεί με την ηχητική ειδοποίηση «Command executed».

Λειτουργία Season Storage

Μία λειτουργία ειδικά σχεδιασμένη για την πολύωρη και εποχιακή στάθμευση των οχημάτων. Μειώνει σημαντικά την κατανάλωση ενέργειας του αντικλεπτικού συστήματος απενεργοποιώντας τις ειδοποιήσεις και τις διασυνδέσεις ελέγχου.

• Η λειτουργία season storage ενεργοποιείται είτε μέσω της εφαρμογής για κινητά τηλέφωνα είτε αυτόματα, ανεξάρτητα από αν το αντικλεπτικό σύστημα βρίσκεται ή όχι σε λειτουργία. Όταν το αντικλεπτικό σύστημα είναι οπλισμένο και η λειτουργία season storage είναι ενεργοποιημένη, οι ζώνες ασφαλείας παρακολουθούνται. Σε περίπτωση που παραβιαστούν οι ζώνες ασφαλείας, η λειτουργία Season storage θα απενεργοποιηθεί για 15 λεπτά, ώστε να ειδοποιήσει τον ιδιοκτήτη.

• Η λειτουργία season storage απενεργοποιείται ανάλογα με την κατάσταση του αντικλεπτικού συστήματος:

- αν είναι οπλισμένο, πρέπει να παραβιαστεί κάποια ζώνη ασφαλείας και να αφοπλιστεί το αντικλεπτικό σύστημα με οποιοδήποτε τρόπο μέσα σε 15 λεπτά,
- αν είναι αφοπλισμένο, πρέπει να ανάψετε την ανάφλεξη.

Εφαρμογή για κινητά τηλέφωνα Pandora Connect - Μόνο όταν το αντικλεπτικό σύστημα βρίσκεται σε σύνδεση Bluetooth, πατήστε και κρατήστε πατημένο το κουμπί στον πίνακα ελέγχου μέχρι να γεμίσει πλήρως η ένδειξη.

! ΓΙΑ ΝΑ ΑΛΛΑΞΕΤΕ ΤΗ ΘΕΣΗ ΤΩΝ ΚΟΥΜΠΙΩΝ ΣΤΟΝ ΠΙΝΑΚΑ ΕΛΕΓΧΟΥ, ΜΕΤΑΒΕΙΤΕ ΣΤΙΣ ΡΥΘΜΙΣΕΙΣ ΤΗΣ ΕΦΑΡΜΟΓΗΣ ΚΑΙ ΕΙΣΕΛΘΕΤΕ ΣΤΟ ΜΕΝΟΥ «CONTROL BUTTONS».



Αυτόματη λειτουργία – ενεργοποιείται αυτόματα η λειτουργία Season storage μετά από συγκεκριμένες ημέρες ύστερα από το τελευταίο συμβάν (όπλιση/αφόπλιση, αλλαγή της κατάστασης των ζωνών ασφαλείας). 15 λεπτά πριν την ενεργοποίηση της λειτουργίας, το αντικλεπτικό σύστημα θα στείλει μία ειδοποίηση με SMS στον αριθμό του κύριου κατόχου. Αν γίνει κλήση στο σύστημα στη διάρκεια αυτών των 15 λεπτών, η λειτουργία θα ενεργοποιηθεί και πάλι στο συγκεκριμένο διάστημα ημερών που έχει οριστεί.

! ΑΥΤΗ Η ΛΕΙΤΟΥΡΓΙΑ ΕΙΝΑΙ ΑΠΕΝΕΡΓΟΠΟΙΗΜΕΝΗ ΑΠΟ ΠΡΟΕΠΙΛΟΓΗ - Η ΔΙΑΜΟΡΦΩΣΗ ΤΟΥ ΣΥΣΤΗΜΑΤΟΣ ΘΑ ΠΡΕΠΕΙ ΝΑ ΓΙΝΕΤΑΙ ΑΠΟ ΕΝΑΝ ΕΞΕΙΔΙΚΕΥΜΕΝΟ ΤΕΧΝΙΚΟ.



Λειτουργία Service



Συνιστάται να βάλετε το αντικλεπτικό σύστημα σε λειτουργία service πριν το πάτε στο συνεργείο ή το αφήσετε σε κάποιο ιδιωτικό parking. Όταν ενεργοποιηθεί αυτή η λειτουργία, το σύστημα ασφαλείας διακόπτει την παρεμβολή με τις ενσωματωμένες ηλεκτρονικές συσκευές και απενεργοποιεί όλες τις λειτουργίες για την ευκολία της συντήρησης.

Για να ενεργοποιήσετε τη λειτουργία Service αφοπλίστε το αντικλεπτικό σύστημα  και ανάψτε την ανάφλεξη.



Μία εξουσιοδοτημένη συσκευή (tag, τηλεχειριστήριο, ρολόι, band) πρέπει να βρίσκεται στην εμβέλεια του Bluetooth. Η απενεργοποίησή της γίνεται χωρίς προϋποθέσεις. Χρησιμοποιήστε μία από τις παρακάτω μεθόδους. Η επιβεβαίωση για την εκτέλεση της εντολής θα είναι: Ενεργοποιημένη η λειτουργία service - ένα μακρύ ηχητικό σήμα της σειρήνας **1x**  και LED πράσινη ένδειξη του πρόσθετου κουμπιού όταν ανάβετε την ανάφλεξη , Απενεργοποιημένη η λειτουργία service - 2 μακρά ηχητικά σήματα της σειρήνας **2x**  και LED ένδειξη του πρόσθετου κουμπιού όταν ανάβετε την ανάφλεξη.

 ΓΙΑ ΤΙΣ ΗΧΗΤΙΚΕΣ ΕΙΔΟΠΟΙΗΣΕΙΣ ΕΙΝΑΙ ΑΠΑΡΑΙΤΗΤΟ ΝΑ ΚΑΝΕΤΕ ΜΙΑ ΠΡΟΣΘΕΤΗ ΡΥΘΜΙΣΗ (ΕΚΧΩΡΗΣΤΕ ΜΙΑ ΠΡΟΣΘΕΤΗ ΛΕΙΤΟΥΡΓΙΑ «BEEPER» ΣΤΟ ΚΑΝΑΛΙ ΕΞΟΔΟΥ «SIREN») - ΟΙ ΡΥΘΜΙΣΕΙΣ ΘΑ ΠΡΕΠΕΙ ΝΑ ΓΙΝΟΝΤΑΙ ΑΠΟ ΕΝΑΝ ΕΞΕΙΔΙΚΕΥΜΕΝΟ ΤΕΧΝΙΚΟ.

 **Tag** – για να ενεργοποιήσετε/απενεργοποιήσετε τη λειτουργία service, πατήστε και κρατήστε πατημένο το κουμπί  στο tag μέχρι την τρίτη αναλαμπή της λυχνίας LED. Η συσκευή πρέπει να βρίσκεται στην εμβέλεια του Bluetooth.

 **Pandora Connect** – για να ενεργοποιήσετε/απενεργοποιήσετε τη λειτουργία service, ανοίξτε την εφαρμογή για κινητές συσκευές. Όταν το σύστημα είναι σε σύνδεση Bluetooth ή Internet, πατήστε και κρατήστε πατημένο το κουμπί  στον πίνακα ελέγχου μέχρι να ολοκληρωθεί η φόρτωση της κλίμακας. Η ενεργοποίηση της λειτουργίας service δηλώνεται από το εικονίδιο , το οποίο θα εξαφανιστεί μετά την απενεργοποίησή τη.

 **Διαδικτυακή υπηρεσία PANDORA-ON.COM** – για να ενεργοποιήσετε/απενεργοποιήσετε τη λειτουργία Service, όταν υπάρχει σύνδεση στο Internet, διαλέξτε μία εντολή:

- Για την ενεργοποίηση της λειτουργίας Service επιλέξτε την εντολή «Switch on Service mode» και πατήστε το κουμπί «Send». Η ενεργοποίησή της θα δηλωθεί από το εικονίδιο .
- Για την απενεργοποίηση της λειτουργίας Service επιλέξτε την εντολή «Switch off Service mode» και πατήστε το κουμπί «Send». Το εικονίδιο  θα εξαφανιστεί.

 **Τηλέφωνο** – καλέστε τον αριθμό του συστήματος. Περιμένετε για απάντηση για να εισάγετε εντολή.

- Για την ενεργοποίηση της λειτουργίας Service, πληκτρολογήστε την εντολή **551*** και μετά εισάγετε τον κωδικό «Secret PIN» από την Προσωπική Κάρτα του Κατόχου. Η εκτελεσμένη εντολή θα επιβεβαιωθεί με την ηχητική ειδοποίηση «Command executed, function is switched on».
- Για την απενεργοποίηση της λειτουργίας Service, πληκτρολογήστε **552***. Η εκτελεσμένη εντολή θα επιβεβαιωθεί με την ηχητική ειδοποίηση «Command executed, function is switched off».

ΔΙΑΧΕΙΡΙΣΗ ΤΟΥ ΣΥΣΤΗΜΑΤΟΣ ΣΕ ΠΕΡΙΠΤΩΣΗ ΕΚΤΑΚΤΗΣ ΑΝΑΓΚΗΣ

ΠΡΙΝ ΧΡΗΣΙΜΟΠΟΙΗΣΕΤΕ ΤΙΣ ΛΕΙΤΟΥΡΓΙΕΣ ΕΚΤΑΚΤΗΣ ΑΝΑΓΚΗΣ ΤΟΥ ΣΥΣΤΗΜΑΤΟΣ, ΕΛΕΓΤΕ ΤΟ ΣΥΣΤΗΜΑ ΚΑΙ ΚΑΝΤΕ ΕΝΑΝ ΠΛΗΡΗ ΕΛΕΓΧΟ ΣΤΟ ΟΧΗΜΑ ΣΑΣ: ΕΛΕΓΤΕ ΤΗΝ ΜΠΑΤΑΡΙΑ, ΕΝΕΡΓΟΠΟΙΗΣΤΕ ΜΙΑ ΣΥΣΚΕΥΗ ΣΗΜΦΩΝΑ ΜΕ ΤΟ ΕΓΧΕΙΡΙΔΙΟ ΛΕΙΤΟΥΡΓΙΑΣ ΤΗΣ (ΕΑΝ ΑΠΑΙΤΕΙΤΑΙ). ΕΑΝ ΟΛΕΣ ΟΙ ΣΥΣΚΕΥΕΣ ΛΕΙΤΟΥΡΓΟΥΝ, ΔΟΚΙΜΑΣΤΕ ΝΑ ΚΑΝΕΤΕ ΜΙΑ ΚΥΡΙΑ ΔΙΑΓΝΩΣΗ ΤΟΥ ΟΧΗΜΑΤΟΣ: ΕΛΕΓΧΟΣ ΤΩΝ ΕΡΓΟΣΤΑΣΙΑΚΩΝ ΣΥΣΤΗΜΑΤΩΝ ΤΟΥ ΟΧΗΜΑΤΟΣ, ΕΠΙΠΕΔΟ ΦΟΡΤΙΣΗΣ ΤΗΣ ΜΠΑΤΑΡΙΑΣ ΤΟΥ ΟΧΗΜΑΤΟΣ ΘΕΣΗ ΤΟΥ ΚΙΒΩΤΙΟΥ ΤΑΧΥΤΗΤΩΝ, ΠΛΗΡΟΦΟΡΙΕΣ ΕΛΕΓΧΟΥ ΣΤΟ ΚΑΝΤΡΑΝ.

ΤΟ ΑΝΤΙΚΛΕΠΤΙΚΟ ΣΥΣΤΗΜΑ ΜΠΟΡΕΙ ΝΑ ΕΛΕΓΧΕΙ ΑΠΟ ΤΟ ΚΙΝΗΤΟ ΣΑΣ ΤΗΛΕΦΩΝΟ

Καλέστε τον αριθμό τηλεφώνου και εισάγετε την εντολή μετά την απάντηση:

0* – Αφόπλιση

998*xxxx – Απενεργοποίηση των εξουσιοδοτημένων συσκευών, όπου xxxx είναι ο κωδικός «Secret PIN» που βρίσκεται στην πλαστική κάρτα του κατόχου.

Ο ΤΗΛΕΦΩΝΙΚΟΣ ΑΡΙΘΜΟΣ ΤΟΥ ΣΥΣΤΗΜΑΤΟΣ ΒΡΙΣΚΕΤΑΙ ΕΦΑΡΜΟΓΗ PANDORA CONNECT.

ΑΝ Η ΚΛΗΣΗ ΓΙΝΕΙ ΑΠΟ ΤΟΝ «ΠΡΟΣΘΕΤΟ ΑΡΙΘΜΟ», Η ΑΠΟ ΑΡΙΘΜΟ ΠΟΥ ΔΕΝ ΕΙΝΑΙ ΑΠΟΘΗΚΕΥΜΕΝΟΣ ΣΤΗ ΜΝΗΜΗ ΤΗΣ ΚΕΝΤΡΙΚΗΣ ΜΟΝΑΔΑΣ, ΜΕΤΑ ΤΟ ΗΧΗΤΙΚΟ ΣΗΜΑ, ΘΑ ΠΡΕΠΕΙ ΝΑ ΕΙΣΑΓΕΤΕ ΤΟΝ ΚΩΔΙΚΟ «GUEST PIN» (Η ΕΡΓΟΣΤΑΣΙΑΚΗ ΤΟΥΤΙΜΗ ΕΙΝΑΙ 1-2-3-4). ΓΙΑ ΤΗΝ ΠΛΗΡΗ ΛΙΣΤΑ ΤΩΝ ΕΝΤΟΛΩΝ, ΔΕΙΤΕ ΤΗΝ ΕΝΟΤΗΤΑ «ΕΛΕΓΧΟΣ ΤΟΥ ΑΝΤΙΚΛΕΠΤΙΚΟΥ ΣΥΣΤΗΜΑΤΟΣ ΜΕΣΩ ΤΟΥ ΤΗΛΕΦΩΝΟΥ».

Το σύστημα διαθέτει τρόπους έκτακτης ανάγκης για την απενεργοποίηση λειτουργιών Immobilizer και Anti-Hi-Jack (χρησιμοποιώντας το κουμπί VALET και τον κωδικό «Secret PIN») σε περίπτωση απώλειας ή βλάβης των συσκευών ελέγχου ή σε περίπτωση αποφόρτισης μιας μπαταρίας (όταν δεν μπορείτε να την αντικαταστήσετε ή να την φορτίσετε).

- Κωδικός «Secret PIN» βρίσκεται κάτω από την προστατευτική ταινία στην πλαστική κάρτα του κατόχου,
- Το κουμπί VALET βρίσκεται στο εξωτερικό κουμπί VALET ή στην κεντρική μονάδα.

Προσωπική Κάρτα του Κατόχου

! ΑΦΑΙΡΕΣΤΕ ΠΡΟΞΕΚΤΙΚΑ ΤΗΝ ΠΡΟΣΤΑΤΕΥΤΙΚΗ ΤΑΙΝΙΑ. ΜΗΝ ΧΡΗΣΙΜΟΠΟΙΗΤΕ ΔΙΧΗΜΡΑ ΑΝΤΙΚΕΙΜΕΝΑ ΠΟΥ ΜΠΟΡΕΙ ΝΑ ΚΑΤΑΣΤΡΕΦΟΥΝ ΤΗΝ ΚΡΥΜΜΕΝΗ ΠΛΗΡΟΦΟΡΙΑ

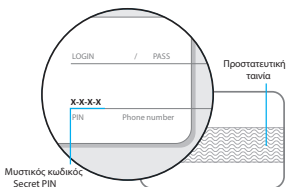

Κουμπί VALET

! ΤΟ ΚΟΥΜΠΙ ΒΡΙΣΚΕΤΑΙ ΕΚΤΟΣ ΤΗΣ ΚΕΝΤΡΙΚΗΣ ΜΟΝΑΔΑΣ
• ΚΑΙ ΣΤΟ ΕΣΩΤΕΡΙΚΟ ΤΟΥ ΟΧΗΜΑΤΟΣ
(ΔΕΙΤΕ «ΣΥΣΚΕΥΕΣ ΤΟΥ ΑΝΤΙΚΛΕΠΤΙΚΟΥ ΣΥΣΤΗΜΑΤΟΣ»)

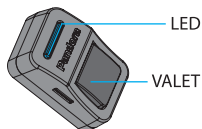

ΔΙΑΒΑΣΤΕ ΤΗ ΔΙΑΔΙΚΑΣΙΑ ΓΙΑ ΤΗΝ ΕΙΣΑΓΩΓΗ ΤΟΥ ΚΩΔΙΚΟΥ PIN ΠΡΙΝ ΤΗΝ ΧΡΗΣΗ ΤΩΝ ΛΕΙΤΟΥΡΓΙΩΝ ΕΚΤΑΚΤΗΣ ΑΝΑΓΚΗΣ

- **Εισαγωγή του πρώτου ψηφίου** • Πατήστε το κουμπί τόσες φορές όσες δείχνει το πρώτο ψηφίο. Οι παύσεις μεταξύ των πατημάτων δεν πρέπει να υπερβαίνουν το 1 δευτερόλεπτο. Κάθε πάτημα θα επιβεβαιώνεται με πορτοκαλί φως LED. Περιμένετε για περισσότερο από 1 δευτερόλεπτο, ένα κόκκινο φως LED επιβεβαιώνει την είσοδο του πρώτου ψηφίου. Τότε μπορείτε να εισάγετε το επόμενο ψηφίο.
- **Εισαγωγή του δεύτερου ψηφίου** • Πατήστε το κουμπί τόσες φορές όσες δείχνει το δεύτερο ψηφίο. Οι παύσεις μεταξύ των πατημάτων δεν πρέπει να υπερβαίνουν το 1 δευτερόλεπτο. Κάθε πάτημα θα επιβεβαιώνεται με πορτοκαλί φως LED. Περιμένετε για περισσότερο από 1 δευτερόλεπτο, ένα κόκκινο φως LED επιβεβαιώνει την είσοδο του δεύτερου ψηφίου. Τότε μπορείτε να εισάγετε το επόμενο ψηφίο.
- **Εισαγωγή του τρίτου ψηφίου** • Πατήστε το κουμπί τόσες φορές όσες δείχνει το τρίτο ψηφίο. Οι παύσεις μεταξύ των πατημάτων δεν πρέπει να υπερβαίνουν το 1 δευτερόλεπτο. Κάθε πάτημα θα επιβεβαιώνεται με πορτοκαλί φως LED. Περιμένετε για περισσότερο από 1 δευτερόλεπτο, ένα κόκκινο φως LED επιβεβαιώνει την είσοδο του τρίτου ψηφίου. Τότε μπορείτε να εισάγετε το επόμενο ψηφίο.
- **Εισαγωγή του τέταρτου ψηφίου** • Πατήστε το κουμπί τόσες φορές όσες δείχνει το τέταρτο ψηφίο. Οι παύσεις μεταξύ των πατημάτων δεν πρέπει να υπερβαίνουν το 1 δευτερόλεπτο. Κάθε πάτημα θα επιβεβαιώνεται με πορτοκαλί φως LED. Περιμένετε για περισσότερο από 1 δευτερόλεπτο, ένα κόκκινο φως LED επιβεβαιώνει την είσοδο του τέταρτου ψηφίου.

Επείγουσα αφόπλιση

Μην δίνετε σημασία στα σήματα της σειρήνας, βεβαιωθείτε ότι η ανάφλεξη είναι ορθή και εισάγετε τον κωδικό «Secret PIN» (βλέπε την περιγραφή της διαδικασίας παραπάνω). Εάν δεν υπάρχουν ήχοι της σειρήνας ή αναλαμπές LED, ελέγξτε την μπαταρία. Δεν είναι δυνατή η εισαγωγή του κωδικού «Secret PIN», αν δεν υπάρχει τροφοδοσία.

- Το αντικλεπτικό σύστημα θα αφοπλιστεί αν εισάγετε σωστά τον κωδικό PIN. Αυτό θα επιβεβαιωθεί με πράσινες και κόκκινες φωτεινές ενδείξεις του δείκτη LED, ηχητικά σήματα του Beeper, 4 ήχοι της σειρήνας και 4 σήματα της φωτεινής ένδειξης των φλας.
- Η επείγουσα αφόπλιση γίνεται όπως η κανονική μέθοδος της αφόπλισης. Δεν χρειάζεται καμία πρόσθετη ενέργεια.
- Το αντικλεπτικό σύστημα θα παραμείνει στην προηγούμενη κατάσταση του αν εισάγετε λάθος τον κωδικό PIN. Αυτό θα φανεί από ένα κόκκινο φως της ένδειξης LED. Η νέα προσπάθεια εισαγωγής του μπορεί να γίνει μετά από 5 δευτερόλεπτα.

Έλεγχος του κωδικού Immobiliser σε κατάσταση έκτακτης ανάγκης

Σε αυτήν την ενότητα περιγράφονται οι τρόποι για την απενεργοποίηση των λειτουργιών ακινητοποίησης (Immobiliser):

- Immobiliser και Anti-hi-Jack - χρησιμοποιεί τις εξουσιοδοτημένες συσκευές του ιδιοκτήτη (tags, τηλεχειριστήρια, ρολόγια, bands) για το μπλοκάρισμα του κινητήρα,
- Code Immobiliser - χρησιμοποιεί τα βασικά μέρη του οχήματος (κουμπιά, μοχλοί, πετάλια) για να εισάγετε τον κωδικό Immobiliser PIN.

ΕΠΙΛΟΓΗ №1 – Επείγουσα απενεργοποίηση του Code Immobiliser

Για να απενεργοποιήσετε προσωρινά τη λειτουργία Code Immobiliser (pin-to-drive), ανάψτε την ανάφλεξη όταν το αντικλεπτικό σύστημα είναι αφοπλισμένο και η λειτουργία Service απενεργοποιημένη. Εισαγάγετε τον «Secret PIN» από την προσωπική κάρτα του ιδιοκτήτη χρησιμοποιώντας το κουμπί VALET. Οι λειτουργίες του συστήματος ακινητοποίησης θα απενεργοποιηθούν τη στιγμή που θα σβήσει η ανάφλεξη.

ΕΠΙΛΟΓΗ №2 – Επείγων έλεγχος της λειτουργίας Code Immobiliser

Η μέθοδος αυτή χρησιμοποιείται για τη μόνιμη απενεργοποίηση της λειτουργίας Code Immobiliser (pin-to-drive). Η απενεργοποίηση και η ενεργοποίηση γίνονται με την εισαγωγή του κωδικού «Secret PIN» από την προσωπική κάρτα του ιδιοκτήτη, χρησιμοποιώντας το κουμπί VALET όταν το σύστημα είναι αφοπλισμένο, η ανάφλεξη ορθή και η λειτουργία Service απενεργοποιημένη.

1. Είσοδος σε λειτουργία προγραμματισμού με τον κωδικό «Secret PIN» (από την πλαστική κάρτα του κατόχου) ή με τον κωδικό «Service PIN» (η εργοστασιακή τιμή είναι 1-1-1-1). Η εισαγωγή του κωδικού PIN θα πρέπει να γίνει με το εξωτερικό (ή το ενσωματωμένο) από την κεντρική μονάδα κουμπι V ALET.

2. Code Immobiliser - εισάγετε το επίπεδο προγραμματισμού №13 - πατήστε το κουμπί V ALET 13 φορές (χωρίς παύσεις).

2. Immobiliser / Anti-Hi-Jack - εισάγετε το επίπεδο προγραμματισμού №15 - πατήστε το κουμπί V ALET 15 φορές (χωρίς παύσεις).

3. Απενεργοποίηση της λειτουργίας – Ο δείκτης LED θα ανάψει πράσινος μετά την είσοδο στο επίπεδο προγραμματισμού. Το αντικλεπτικό σύστημα θα περιμένει 10 δευτερόλεπτα για την εισαγωγή του κωδικού «Secret PIN». Εάν ο κωδικός PIN δεν εισαχθεί μέσα σε 10 δευτερόλεπτα ή η εισαγωγή του είναι λάθος, η λυχνία LED θα παράγει κόκκινες και πράσινες φωτεινές αναλαμπές και το αντικλεπτικό σύστημα θα επιστρέφει στο μενού προγραμματισμού. Εισάγετε τον κωδικό «Secret PIN» που αναγράφεται στην προσωπική κάρτα του ιδιοκτήτη. Η απενεργοποίησή της θα επιβεβαιωθεί με ένα κόκκινο φως LED και δύο ηχητικά σήματα της σειρήνας. Ανάψτε την ανάφλεξη και μετά σβήστε την για βγείτε από τη λειτουργία προγραμματισμού. Η λειτουργία θα απενεργοποιηθεί.

4. Ενεργοποίηση της λειτουργίας – Ο δείκτης LED θα ανάψει κόκκινος μετά την είσοδο στο επίπεδο προγραμματισμού. Το αντικλεπτικό σύστημα θα περιμένει για κάποια ενέργεια. Πατήστε μία φορά το κουμπί V ALET για να ενεργοποιήσετε τη λειτουργία. Η ενεργοποίηση θα επιβεβαιωθεί με ηχητικό σήμα της σειρήνας και μία πράσινη αναλαμπή της ένδειξης LED. Ανάψτε την ανάφλεξη και μετά σβήστε την για να βγείτε από τη λειτουργία προγραμματισμού. Η λειτουργία θα ενεργοποιηθεί.

ΠΡΟΓΡΑΜΜΑΤΙΣΜΟΣ ΤΟΥ ΑΝΤΙΚΛΕΠΤΙΚΟΥ ΣΥΣΤΗΜΑΤΟΣ

Οι ρυθμίσεις και οι παράμετροι του αντικλεπτικού συστήματος μπορούν να ρυθμιστούν μέσω των εφαρμογών Pandora Alarm Studio και Pandora Specialist. Ορισμένες λειτουργίες μπορούν να ρυθμιστούν μόνο από το μενού προγραμματισμού του συστήματος. Πρέπει να βγάλετε το αντικλεπτικό σύστημα σε λειτουργία προγραμματισμού για να αποκτήσετε πρόσβαση στις ρυθμίσεις.

Είσοδος/έξοδος από τη λειτουργία προγραμματισμού

Η είσοδος στη λειτουργία προγραμματισμού μπορεί να γίνει μόνο εάν η κεντρική μονάδα τροφοδοτείται από κάποιο καλώδιο USB ή εάν η κύρια τροφοδοσία είναι συνδεδεμένη, η ανάφλεξη είναι σβηστή, το σύστημα είναι αφοπλισμένο και η λειτουργία Service είναι απενεργοποιημένη.

Για την είσοδο στη λειτουργία προγραμματισμού, εισαγάγετε τον κωδικό «Service PIN» (η εργοστασιακή τιμή του είναι 1-1-1-1) χρησιμοποιώντας το εξωτερικό ή το ενσωματωμένο) στην κεντρική μονάδα κουμπιού VALET.

I ΕΑΝ ΔΕΝ ΕΧΕΤΕ ΤΟΝ ΚΩΔΙΚΟ «SERVICE PIN», ΜΠΟΡΕΙΤΕ ΝΑ ΕΙΣΕΛΘΕΤΕ ΣΕ ΛΕΙΤΟΥΡΓΙΑ ΠΡΟΓΡΑΜΜΑΤΙΣΜΟΥ ΧΡΗΣΙΜΟΠΟΙΩΝΤΑΣ ΤΟΝ ΚΩΔΙΚΟ «SECRET PIN» ΠΟΥ ΑΝΑΓΡΑΦΕΤΑΙ ΣΤΗΝ ΚΑΡΤΑ ΤΟΥ ΙΔΙΟΚΤΗΤΗ. ΜΗΝ ΚΑΤΑΣΤΡΕΦΕΤΕ ΤΗΝ ΠΡΟΣΤΑΤΕΥΤΙΚΗ ΤΑΙΝΙΑ ΤΗΣ «ΠΡΟΣΩΠΙΚΗΣ ΚΑΡΤΑΣ ΤΟΥ ΙΔΙΟΚΤΗΤΗ» - ΟΙ ΠΛΗΡΟΦΟΡΙΕΣ ΚΑΤΩ ΑΠΟ ΤΗΝ ΠΡΟΣΤΑΤΕΥΤΙΚΗ ΤΑΙΝΙΑ ΤΗΣ ΚΑΡΤΑΣ ΠΡΟΟΡΙΖΟΝΤΑΙ ΜΟΝΟ ΓΙΑ ΤΟΝ ΙΔΙΟΚΤΗΤΗ ΤΟΥ ΣΥΣΤΗΜΑΤΟΣ. ΑΝ Ο ΚΑΤΟΧΟΣ ΔΙΑΜΑΡΤΥΡΗΘΕΙ ΓΙΑ ΦΘΑΡΜΕΝΗ ΠΡΟΣΤΑΤΕΥΤΙΚΗ ΤΑΙΝΙΑ, ΠΡΕΠΕΙ ΝΑ ΓΙΝΕΙ ΕΠΑΝΕΚΚΑΤΑΣΤΑΣΗ ΤΟΥ ΑΝΤΙΚΛΕΠΤΙΚΟΥ ΣΥΣΤΗΜΑΤΟΣ ΜΕ ΧΡΕΩΣΗ ΤΟΥ ΕΓΚΑΤΑΣΤΑΤΗ.

Το αντικλεπτικό σύστημα διακόπτει την εκτέλεση εντολών όταν βρίσκεται σε λειτουργία προγραμματισμού. Επομένως, βγείτε από τη λειτουργία προγραμματισμού μετά την αλλαγή των ρυθμίσεων.

Για να βγείτε από τη λειτουργία προγραμματισμού χρησιμοποιήστε μία από τις παρακάτω μεθόδους:

- Πατήστε και κρατήστε πατημένο το κουμπί VALET για περισσότερο από 10 δευτερόλεπτα,
- Ανάψτε και στη συνέχεια σβήστε την ανάφλεξη όταν το καλώδιο USB είναι αποσυνδεδεμένο και η κεντρική τροφοδοσία του συστήματος είναι συνδεδεμένη.
- Αποσυνδέστε την παροχή ρεύματος (το USB και την κύρια παροχή ρεύματος).

Μετά την έξοδο από τη λειτουργία προγραμματισμού, θα γίνει προγραμματισμένη επανεκκίνηση του αντικλεπτικού συστήματος (όλες οι αλλαγές θα αποθηκευτούν). Όλοι οι τρόποι εξόδου από τη λειτουργία προγραμματισμού συνοδεύονται από ηχητικά σήματα της σειράς και φωτεινά σήματα της ένδειξης LED. Τα φωτεινά σήματα υποδεικνύουν τον αριθμό των συζευγμένων συσκευών ελέγχου.

I ΓΙΑ ΑΝΑΛΥΤΙΚΕΣ ΠΛΗΡΟΦΟΡΙΕΣ ΔΕΙΤΕ ΤΗΝ ΕΝΟΤΗΤΑ «ΕΛΕΓΧΟΣ ΤΟΥ ΑΡΙΘΜΟΥ ΤΩΝ ΣΥΖΕΥΓΜΕΝΩΝ ΣΥΣΚΕΥΩΝ» ΣΤΟ ΕΓΧΕΙΡΙΔΙΟ ΧΡΗΣΗΣ.

Εφαρμογή Pandora Specialist

Η εφαρμογή για κινητά τηλέφωνα Pandora Specialist (μόνο για Android) είναι διαθέσιμη για την ρύθμιση του συναγερμού:

- Εγκαταστήστε την εφαρμογή Pandora Specialist στο κινητό τηλέφωνο (σκανάρετε τον κωδικό QR-code ή κατεβάστε την από το Google Play)
- Συνδέστε το αντικλεπτικό σύστημα και το κινητό τηλέφωνο με ένα καλώδιο USB ή με σύνδεση Bluetooth.

Bluetooth σύνδεση

- Εισάγετε το επίπεδο προγραμματισμού №50,
- Ανοίξτε την εφαρμογή, πατήστε το «Advanced mounting», αφού επιλέξετε «Bluetooth»,
- Βρείτε το αντικλεπτικό σας σύστημα στο πλαίσιο αναζήτησης,
- Καθώς αλλάζετε τις ρυθμίσεις εισάγετε τον κωδικό «Service PIN».

! ΑΦΟΥ ΚΑΝΕΤΕ ΤΙΣ ΡΥΘΜΙΣΕΙΣ, ΔΙΑΓΡΑΨΤΕ ΤΟ ΚΙΝΗΤΟ ΤΗΛΕΦΩΝΟ ΑΠΟ ΤΗΝ ΜΝΗΜΗ ΤΟΥ ΑΝΤΙΚΛΕΠΤΙΚΟΥ ΣΥΣΤΗΜΑΤΟΣ ΜΕ ΤΗΝ ΕΙΣΟΔΟ ΣΤΟ ΕΠΙΠΕΔΟ ΠΡΟΓΡΑΜΜΑΤΙΣΜΟΥ №50.

Pandora Alarm Studio

Το Pandora Alarm Studio σας επιτρέπει να αλλάξετε τις κύριες ρυθμίσεις και παραμέτρους του αντικλεπτικού συστήματος, να ενημερώσετε το λογισμικό και να κατεβάσετε τα χειριρίδια εγκατάστασης. Μπορείτε να κατεβάσετε την τρέχουσα έκδοση του Pandora Alarm Studio από το pandorainfo.com. Το Studio Pandora Alarm παρέχεται μόνο σε εξουσιοδοτημένους εγκαταστάτες συστημάτων Pandora.

- Κατεβάστε το Pandora Alarm Studio σε ένα Η/Υ με Windows XP/Vista/7/8/10,
- Ανοίξτε το Pandora Alarm Studio,
- Συνδέστε το αντικλεπτικό σύστημα με τον Η/Υ με ένα καλώδιο USB,
- Εισάγετε το αντικλεπτικό σύστημα σε λειτουργία προγραμματισμού,
- Το Pandora Alarm Studio θα συνδεθεί αυτόματα στο αντικλεπτικό σύστημα και θα μπορείτε να κάνετε τις ρυθμίσεις και την ενημέρωση του λογισμικού.



Σύνδεση με USB

- Συνδέστε τον ανάπτορα USB-OTG με το κινητό σας τηλέφωνο ή το tablet,
- Συνδέστε το καλώδιο USB στο αντικλεπτικό σύστημα,
- Συνδέστε το USB-OTG στο καλώδιο USB,
- Ανοίξτε την εφαρμογή, πατήστε το «Advanced mounting», αφού επιλέξετε το «USB-OTG»;
- Εισάγετε τον κωδικό «Service PIN».

! Ο ΑΝΑΠΤΟΡΑΣ USB-OTG ΔΕΝ ΠΕΡΙΛΑΒΑΝΕΤΑΙ ΣΤΗΝ ΣΥΣΚΕΥΑΣΙΑ ΑΛΛΑ ΜΠΟΡΕΙΤΕ ΝΑ ΤΟΝ ΠΑΡΑΛΑΒΕΤΕ ΕΞΩΧΩΡΙΣΤΑ.

Αναβάθμιση του λογισμικού

Συνιστάται η αναβάθμιση του λογισμικού της κεντρικής μονάδας πριν την εγκατάσταση και τον προγραμματισμό του αντικλεπτικού συστήματος.

Pandora Alarm Studio

- Ανοίξετε το μενού «Update Software» και επιλέξτε μία από τις επιλογές αναβάθμισης («Load from file» – η αναβάθμιση γίνεται από τον φάκελο του PC, «Firmware archive» – η αναβάθμιση γίνεται από τον server από τον φάκελο «Firmwares»),
- Επιλέξτε το λογισμικό και πατήστε το κουμπί για «Update», ώστε να γίνει η αναβάθμιση της κεντρικής μονάδας.

Pandora Specialist

- Ανοίξετε το μενού «Check firmware» και επιλέξτε μία από τις επιλογές αναβάθμισης («Download firmware» - «κατέβασμα» του λογισμικού από τον server, «File manager» - ανέβασμα του ληφθέντος λογισμικού από τη μνήμη της τηλεφωνικής συσκευής),
- Επιλέξτε το λογισμικό και πατήστε το κουμπί για «Update», ώστε να γίνει η αναβάθμιση της κεντρικής μονάδας.

Απαιτείται η έξοδος από τη λειτουργία προγραμματισμού μετά την αλλαγή των ρυθμίσεων ή την αναβάθμιση του υλικο-λογισμικού.

! ΕΑΝ Η ΕΝΗΜΕΡΩΣΗ ΤΟΥ ΛΟΓΙΣΜΙΚΟΥ ΕΧΕΙ ΔΙΑΚΟΠΗ ΓΙΑ ΚΑΠΟΙΟ ΛΟΓΟ ΚΑΙ Ο ΔΕΙΚΤΗΣ ΚΑΤΑΣΤΑΣΗΣ ΕΧΕΙ ΓΙΝΕΙ ΚΟΚΚΙΝΟΣ, ΠΡΕΠΕΙ ΝΑ ΦΟΡΤΩΣΕΤΕ ΤΟ ΛΟΓΙΣΜΙΚΟ ΧΡΗΣΙΜΟΠΟΙΩΝΤΑΣ ΤΗ ΛΕΙΤΟΥΡΓΙΑ ΓΡΗΓΟΡΗΣ ΕΚΚΙΝΗΣΗΣ (ΧΩΡΙΣ ΝΑ ΕΙΣΑΓΕΤΕ ΤΟΝ ΚΩΔΙΚΟ PIN). ΑΝΟΙΞΤΕ ΤΗΝ ΕΦΑΡΜΟΓΗ PANDORA ALARM STUDIO Η ΤΗΝ PANDORA SPECIALIST. ΑΠΟΣΥΝΔΕΣΤΕ ΤΟ ΑΝΤΙΚΛΕΠΤΙΚΟ ΣΥΣΤΗΜΑ ΑΠΟ ΤΟ ΚΑΛΩΔΙΟ USB, ΠΑΤΗΣΤΕ ΚΑΙ ΚΡΑΤΗΣΤΕ ΤΟ ΚΟΥΜΠΙ VALET, ΑΦΗΣΤΕ ΤΟ ΚΟΥΜΠΙ VALET ΑΜΕΣΩΣ ΜΕΤΑ ΤΗ ΣΥΝΔΕΣΗ ΤΟΥ ΚΑΛΩΔΙΟΥ USB ΚΑΙ ΤΟ ΣΥΣΤΗΜΑ ΘΑ ΤΕΘΕΙ ΣΕ ΛΕΙΤΟΥΡΓΙΑ ΕΚΚΙΝΗΣΗΣ.

Πίνακας προγραμματισμού

ΛΕΙΤΟΥΡΓΙΑ	ΚΟΥΜΠΙΝΑΙΕΤ		
	Επίπεδο	Διαγραφή	Αναβάθμιση
№0 – Είσοδος			
№2 – Αλλαγή του κωδικού Service PIN	P2		
№4 – Επαναφορά των εργοστασιακών ρυθμίσεων	P4	H4	
№10.1.1 – Σύζευξη tag BT760 / BT770 / BT780	H1→P1→P1	H3	
№10.1.2 – Σύζευξη tag BT760 / BT770 / BT780	H1→P1→P2	H3	
№10.1.3 – Σύζευξη tag BT760 / BT770 / BT780	H1→P1→P3	H3	
№10.2.1 – Σύζευξη D030 / D035 / Band / Watch2	H1→P2→P1	H3	
№10.2.2 – Σύζευξη D030 / D035 / Band / Watch2	H1→P2→P2	H3	
№10.2.3 – Σύζευξη D030 / D035 / Band / Watch2	H1→P2→P3	H3	
№10.3.1 – Σύζευξη αισθητήρα πόρτας DMS-100BT	H1→P3→P1	H3	H5
№10.3.2 – Σύζευξη αισθητήρα πόρτας DMS-100BT	H1→P3→P2	H3	H5
№10.3.3 – Σύζευξη αισθητήρα πόρτας DMS-100BT	H1→P3→P3	H3	H5
№10.3.4 – Σύζευξη αισθητήρα πόρτας DMS-100BT	H1→P3→P4	H3	H5
№10.4.1 – Σύζευξη ρελέ BTR-101	H1→P4→P1	H3	H5
№10.4.2 – Σύζευξη ρελέ BTR-101	H1→P4→P2	H3	H5
№10.6 – Σύζευξη πρόσθετης συσκευής RHM-03BT / PS-331BT / PS-332BT	H1→P6	H3	H5
№10.7 – Σύζευξη πρόσθετης συσκευής	H1→P7	H3	H5
№10.8 – Σύζευξη τηλεμετρικής συσκευής Pandora Eye Pro / NAV-X	H1→P8	H3	
№10.9 – Σύζευξη GPS-δέκτη NAV-035 BT	H1→P9	H3	H5
№10.11 – Σύζευξη RF συσκευήςRFM-470	H1→P11	H3	H5
№11 – Προγραμματισμός και διαμόρφωση του “Immobilizer PIN”	H1•P1		
№13 – Επείγουσα απενεργοποίηση/ενεργοποίηση της λειτουργίας code Immobiliser (pin-to-drive)	H1•P3		
№15 – Επείγουσα απενεργοποίηση/ενεργοποίηση των εξουσιοδοτημένων συσκευών (Immobiliser, Anti-hi-Jack)	H1•P5		
№50 – Σύζευξη κινητού τηλεφώνου	H5		
№100 – Εξόδος από το μενού προγραμματισμού	H10		

P – πατήστε Χ φορές H – πατήστε για Χ δευτ. → – παύση για 1 δευτ. • – χωρίς παύση

Επίπεδο Νο0 – Είσοδος σε ένα επίπεδο

Εισέλθετε στη λειτουργία προγραμματισμού, εισάγετε τον κωδικό «Service PIN» (η εργοστασιακή τιμή είναι 1-1-1-1) με το εξωτερικό (ή το ενσωματωμένο) από την κεντρική μονάδα κουμπί VALET. Έπειτα, το σύστημα περιμένει για την είσοδο σε επίπεδο - «Επίπεδο 0-Είσοδος σε ένα επίπεδο». Εισαγάγετε το επιθυμητό επίπεδο με το κουμπί VALET (δείτε τον πίνακα προγραμματισμού) για να αλλάξετε τις ρυθμίσεις.

- Για να εισαγάγετε ένα επίπεδο («Επίπεδο Νο 1...Νο 17»), πατήστε (P) το κουμπί VALET, όσες φορές δείχνει ο αριθμός του επιπέδου (1...17). Οι παύσεις μεταξύ των πατημάτων δεν πρέπει να υπερβαίνουν το 1 δευτερόλεπτο. Η είσοδος θα επιβεβαιωθεί με κόκκινες αναλαμπές LED και σύντομα ηχητικά σήματα της σειρήνας και θα προχωρήσει στο επιθυμητό επίπεδο.
- Για γρήγορη πρόσβαση στο υψηλότερο επίπεδο, πατήστε και κρατήστε πατημένο (H) το κουμπί VALET. Η σειρήνα θα παράγει ηχητικά σήματα (μέχρι και 10). Οι ήχοι αυτοί σημαίνουν επίπεδο διψηφίου αριθμού (το πρώτο σήμα - επίπεδο Νο 10, το πέμπτο σήμα - επίπεδο Νο 50, το δέκατο σήμα - επίπεδο 100). Αφήστε το κουμπί VALET αμέσως μετά τον επιθυμητό αριθμό σήματος. Για να εισαγάγετε ένα ενδιάμεσο επίπεδο (επίπεδο Νο 11... Νο 18), πατήστε το κουμπί VALET, όσες φορές δείχνει το δεύτερο ψηφίο (1...8) του επιθυμητού αριθμού του επιπέδου αμέσως μετά την απελευθέρωση του κουμπιού. Το σύστημα θα επιβεβαιώσει τη σωστή είσοδο με κόκκινες αναλαμπές LED και σύντομα ηχητικά σήματα της σειρήνας και θα προχωρήσει στο επιθυμητό επίπεδο.

Επίπεδο Νο2 – Αλλαγή του κωδικού Service PIN

Προτοιμάστε μια νέα τιμή του κωδικού «Service PIN», η οποία θα πρέπει να αποτελείται από 4 ψηφία (από 1 έως 9). Σημειώστε ή απομνημονεύστε το νέο κωδικό PIN.

Είσοδος στο επίπεδο προγραμματισμού Νο2:

- Πληκτρολογήστε το πρώτο ψηφίο του κωδικού χρησιμοποιώντας το κουμπί VALET. Πατήστε το κουμπί, όσες φορές δείχνει το πρώτο ψηφίο. Οι παύσεις μεταξύ πατημάτων δεν πρέπει να υπερβαίνουν το 1 δευτερόλεπτο, κάθε πάτημα επιβεβαιώνεται με πορτοκαλί ένδειξη LED. Περιμένετε περισσότερο από 1 δευτερόλεπτο και η κόκκινη ένδειξη LED με ήχο από τη σειρήνα επιβεβαιώνουν την είσοδο του πρώτου ψηφίου. Έπειτα μπορείτε να εισάγετε το επόμενο ψηφίο.
- Εισαγάγετε τους άλλους αριθμούς με τον ίδιο τρόπο. Η είσοδος του τέταρτου αριθμού θα επιβεβαιωθεί από κόκκινες και πράσινες φωτεινές ενδείξεις LED και ηχητικά σήματα της σειρήνας. Το αντικλεπτικό σύστημα θα περιμένει την επανεισαγωγή του κωδικού PIN.
- Εισαγάγετε και τα τέσσερα ψηφία ξανά.
- Εάν πληκτρολογήσετε σωστά τον κωδικό «Service PIN» δύο φορές, ο δείκτης θα παράγει κόκκινα και πράσινα φώτα και η σειρήνα θα ηχήσει. Ο νέος κωδικός PIN θα καταγραφεί και το σύστημα θα επιστρέψει στο επίπεδο προγραμματισμού Νο 0.
- Στην περίπτωση του εσφαλμένου κωδικού, η ένδειξη θα αναβεί κόκκινη, η σειρήνα θα ηχήσει, το σύστημα δεν θα αλλάξει τον κωδικό και θα επιστρέψει στο επίπεδο προγραμματισμού Νο 0.

Επίπεδο Νο4 – Επαναφορά των εργοστασιακών ρυθμίσεων

Η επαναφορά των εργοστασιακών ρυθμίσεων γίνεται χωρίς να διαγραφούν οι συσκευές που έχουν ήδη καταχωρηθεί (tag, κινητή συσκευή, ηλεκτρονόμοι κ.λπ.) στη μνήμη μόνιμης καταγραφής.

Είσοδος στο επίπεδο προγραμματισμού Νο 4:

- Πατήστε και κρατήστε πατημένο το κουμπί VALET για περισσότερο από 4 δευτερόλεπτα. Αφήστε το κουμπί μετά τον ήχο της σειρήνας. Η επαναφορά στις εργοστασιακές ρυθμίσεις θα επιβεβαιωθεί με μεγάλη κόκκινη αναλαμπή της ένδειξης LED. Στη συνέχεια, το σύστημα θα επαναφέρει τις ρυθμίσεις στο προκαθορισμένο επίπεδο και θα επιστρέψει στο επίπεδο προγραμματισμού Νο 0.

Επίπεδο Νο10 – Διαχείριση των συσκευών Bluetooth / Αναβάθμιση λογισμικού

! ΟΛΕΣ ΟΙ ΠΡΟΣΘΕΤΕΣ ΣΥΣΚΕΥΕΣ ΠΟΥ ΠΕΡΙΛΑΜΒΑΝΟΝΤΑΙ ΣΤΗ ΣΥΣΚΕΥΑΣΙΑ ΕΙΝΑΙ ΣΥΝΔΕΔΕΜΕΝΕΣ ΜΕ ΤΟ ΑΝΤΙΚΛΕΠΤΙΚΟ ΣΥΣΤΗΜΑ. Ο ΜΕΓΙΣΤΟΣ ΑΡΙΘΜΟΣ ΣΥΖΕΥΓΜΕΝΩΝ ΣΥΣΚΕΥΩΝ ΜΕ ΒLUETOOTH ΔΕΝ ΠΡΕΠΕΙ ΝΑ ΥΠΕΡΒΑΙΝΕΙ ΤΙΣ 14.

ΟΛΕΣ ΟΙ ΛΕΙΤΟΥΡΓΙΕΣ ΑΥΤΟΥ ΤΟΥ ΕΠΙΠΕΔΟΥ ΕΙΝΑΙ ΔΙΑΘΕΣΙΜΕΣ ΣΤΗΝ ΕΦΑΡΜΟΓΗ PANDORA SPECIALIST ΜΕ ΣΥΝΔΕΣΗ ΒLUETOOTH.

ΓΙΑ ΤΗ ΔΙΑΧΕΙΡΙΣΗ ΤΩΝ ΠΡΟΣΘΕΤΩΝ ΣΥΣΚΕΥΩΝ, ΜΕΤΑΒΕΙΤΕ ΣΤΟ «ADVANCED MOUNTING» -> «PAIRING/UNPAIRING DEVICES».

ΓΙΑ ΤΗΝ ΑΝΑΒΑΘΜΙΣΗ ΤΟΥ ΛΟΓΙΣΜΙΚΟΥ ΤΩΝ ΠΡΟΣΘΕΤΩΝ ΣΥΣΚΕΥΩΝ, ΜΕΤΑΒΕΙΤΕ ΣΤΟ «ADVANCED MOUNTING» -> «SYSTEM DEVICES».

ΓΙΑ ΑΝΑΛΥΤΙΚΗ ΠΕΡΙΓΡΑΦΗ ΤΗΣ ΔΙΑΔΙΚΑΣΙΑΣ ΖΥΞΗΣ ΓΙΑ ΣΥΓΚΡΕΚΡΙΜΕΝΗ ΣΥΣΚΕΥΗ, ΔΕΙΤΕ ΤΟ ΕΓΧΕΙΡΙΔΙΟ ΤΟΥ WWW.PANDORAINFO.COM.

Αυτό το επίπεδο χρησιμοποιείται για τη σύζευξη/αφαίρεση/ενημέρωση των πρόσθετων συσκευών του αντικλεπτικού συστήματος. Κάθε συσκευή συνδέεται σε υποεπίπεδο. Για να συνδέσετε συσκευές του ίδιου τύπου, το υποεπίπεδο διαίρεται σε κελιά. Για να εισάγετε ένα υποεπίπεδο ή ένα κελί υποεπίπεδου, κάντε μια παύση για περισσότερο από 1 δευτερόλεπτο και, στη συνέχεια, πατήστε (P) το κουμπί VALET τον αριθμό των φορών που ισούται με το επιθυμητό υποεπίπεδο ή αριθμό κελιού: «Επίπεδο Νο 10» (1 δευτ.) «Υποεπίπεδο 10.1» (1 δευτ.) «Κελί υποεπίπεδου 1...4».

ΣΥΖΕΥΞΗ/ΔΙΑΓΡΑΦΗ ΜΙΑΣ ΠΡΟΣΘΕΤΗΣ ΣΥΣΚΕΥΗΣ

Κάθε υποεπίπεδο ή κελί εμφανίζει την τρέχουσα κατάστασή του με ένα χρώμα της LED: πράσινο φως σημαίνει ότι το σύστημα είναι έτοιμο για σύζευξη, κόκκινο φως σημαίνει ότι μια συσκευή έχει ήδη συζευχθεί και απαιτείται διαγραφή της για τη σύζευξη της νέας συσκευής. Για να διαγράψετε μια συσκευή, πατήστε και κρατήστε πατημένο το κουμπί VALET για 3 δευτερόλεπτα (4 πορτοκαλί αναλαμπές της LED ή 3 ηχητικά σήματα της Σειρήνας). Το σύστημα θα είναι σε λειτουργία σύζευξης για 1 λεπτό.

Μετά από ένα λεπτό ή αμέσως μετά τη σύζευξη μιας συσκευής, το σύστημα θα εισέλθει αυτόματα στο επίπεδο προγραμματισμού Νο 0.

ΣΥΖΕΥΞΗ ΜΕ TAGS BT760/BT770/BT780

- Εισάγετε το επίπεδο προγραμματισμού Νο10.1.1...3.
- Αν ο δείκτης LED ανάψει πράσινο, το αντικλεπτικό σύστημα είναι έτοιμο για τη σύζευξη.
- Πατήστε και κρατήστε πατημένο το κουμπί στο tag. Στην 6η αναλαμπή του δείκτη του tag, αφήστε το κουμπί.

- Η σύζευξη θα επιβεβαιωθεί με ένα ηχητικό σήμα από τη σειρήνα και κόκκινο δείκτη LED.
- Το αντικλεπτικό σύστημα θα εισέλθει στο επίπεδο προγραμματισμού Νο0.

ΣΥΖΕΥΞΗ ΜΕ PANDORA BAND

- Εισάγετε το επίπεδο προγραμματισμού Νο10.2.1...3.
- Αν ο δείκτης LED ανάψει πράσινο, το αντικλεπτικό σύστημα είναι έτοιμο για τη σύζευξη.
- Πατήστε και κρατήστε πατημένο το κουμπί στο Band για 6 δευτερόλεπτα.
- Η σύζευξη θα επιβεβαιωθεί με ένα ηχητικό σήμα από τη σειρήνα και κόκκινο δείκτη LED.
- Το αντικλεπτικό σύστημα θα εισέλθει στο επίπεδο προγραμματισμού Νο0.

ΣΥΖΕΥΞΗ ΜΕ ΤΟΝ ΑΙΣΘΗΤΗΡΑ ΠΟΡΤΑΣ DMS-100BT

- Εισάγετε το επίπεδο προγραμματισμού Νο10.3.1...4.
- Αν ο δείκτης LED ανάψει πράσινο, το αντικλεπτικό σύστημα είναι έτοιμο για τη σύζευξη.
- Ανοίξτε προσεκτικά την πλαστική θήκη του αισθητήρα και τοποθετήστε την μπαταρία.
- Η σύζευξη θα επιβεβαιωθεί με ένα ηχητικό σήμα από τη σειρήνα και κόκκινο δείκτη LED.
- Το αντικλεπτικό σύστημα θα εισέλθει στο επίπεδο προγραμματισμού Νο0.

ΣΥΖΕΥΞΗ ΜΕ ΣΕΙΡΗΝΑ PS-332BT

- Εισάγετε το επίπεδο προγραμματισμού «Σύζευξη με την πρόσθετη συσκευή RHM-03BT/PS-331BT/PS-332BT» (επίπεδο Νο10.6).
- Αν ο δείκτης LED ανάψει πράσινο, το αντικλεπτικό σύστημα είναι έτοιμο για τη σύζευξη.
- Τοποθετήστε έναν μαγνήτη στο επιλεγμένο σημείο της σειρήνας και συνδέστε την τροφοδοσία της. Θα γίνει η σύζευξη της σειρήνας με το αντικλεπτικό σύστημα.
- Η σύζευξη θα επιβεβαιωθεί με ένα ηχητικό σήμα από τη σειρήνα και ένα κόκκινο φως του δείκτη LED.
- Το αντικλεπτικό σύστημα θα εισέλθει στο επίπεδο προγραμματισμού Νο0.

ΑΝΑΒΑΘΜΙΣΗ ΤΟΥ ΛΟΓΙΣΜΙΚΟΥ ΜΙΑΣ ΠΡΟΣΘΕΤΗΣ ΣΥΣΚΕΥΗΣ

- Για να ενημερώσετε το λογισμικό μιας πρόσθετης συσκευής, εισαγάγετε το «Επίπεδο Νο10» «Υποεπίπεδο» ή «Κελί» που αντιστοιχεί στην πρόσθετη συσκευή. Ο δείκτης LED θα ανάψει κόκκινο μετά την είσοδο. Πατήστε και κρατήστε πατημένο το κουμπί VALET για 5 δευτερόλεπτα μέχρι το 6ο πορτοκαλί φως του δείκτη LED ή για 5 ηχητικά σήματα της σειρήνας. Ανοίξτε την εφαρμογή Pandora Specialist ή Pandora BT, μεταβείτε στο «Search device» και επιλέξτε τη συσκευή και, στη συνέχεια, επιλέξτε μία από τις επιλογές ενημέρωσης:
- INTERNET – Η αναβάθμιση του λογισμικού γίνεται από τον σέρβερ.
- FILE MANAGER – Είναι διαθέσιμη μόνο για συσκευές Android. Η αναβάθμιση του λογισμικού γίνεται από τη μνήμη του τηλεφώνου.

Επίπεδο Νο11 – Προγραμματισμός και διαμόρφωση του «Immobiliser PIN»

Αυτό το επίπεδο χωρίζεται σε 3 υποεπίπεδα

Επιλογή κουμπιών

Το σύστημα θα εισέλθει αυτόματα στο υποεπίπεδο 11.0 (Επιλογή κουμπιών) μετά την είσοδο στο επίπεδο 11. Κάθε πάτημα θα επιβεβαιώνεται μια πορτοκαλί ένδειξη LED. Μπορείτε να ανάψετε την ανάφλεξη (το σύστημα θα παραμείνει στη λειτουργία προγραμματισμού). Το σύστημα μπορεί να καθορίσει κουμπιά μέσω αναλογικών εισόδων των «Code Immobiliser 1» και «Code Immobiliser 2». Αφού επιλέξετε τα ενεργά κουμπιά, πατήστε το κουμπί VALET για να εισάγετε το υποεπίπεδο 11.1 (Εισαγωγή του κωδικού PIN).

Εισαγωγή του κωδικού

Προγραμματίστε τον κωδικό PIN απενεργοποίησης Immobilizer με το επιλεγμένο κουμπί ή κουμπιά σε αυτό το υποεπίπεδο. Ο κωδικός μπορεί να αποτελείται από ένα ή περισσότερα κελιά μνήμης, κάθε κελί μνήμης μπορεί να αποθηκεύσει μια σειρά πατώντας κάθε ένα από τα επιλεγμένα κουμπιά Immobilizer. Ο κωδικός εισάγεται πατώντας τα επιλεγμένα κουμπιά για τουλάχιστον 1 δευτερόλεπτο. Κάθε πάτημα επιβεβαιώνεται με μια πορτοκαλί LED φως. Περιμένετε περισσότερο από 1 δευτερόλεπτο και το κόκκινο LED θα επιβεβαιώσει την είσοδο για το τρέχον κελί μνήμης. Μπορείτε να ξεκινήσετε την εισαγωγή του επόμενου κελιού μνήμης. Μετά την εισαγωγή του κωδικού, πατήστε το πλήκτρο VALET για να εισαγάγετε το επόμενο υποεπίπεδο 11.2 (Επιβεβαίωση της εισόδου του κωδικού PIN).

Επιβεβαίωση της εισόδου του κωδικού PIN

- Επιβεβαιώστε τον εισαγόμενο κωδικό PIN σε αυτό το υποεπίπεδο. Επαναλάβετε την παραπάνω διαδικασία και πατήστε το κουμπί VALET. Το σύστημα θα συγκρίνει τους κωδικούς μετά από αυτό.
- Αν εισάγετε σωστά τον κωδικό 2 φορές, ο δείκτης θα παράγει κόκκινα και πράσινα φώτα, η σειρήνα θα ηχήσει, ο νέος κωδικός θα καταγραφεί, το σύστημα θα επιστρέψει στο επίπεδο προγραμματισμού Νο 0.
- Αν εισάγετε λάθος τον κωδικό, ο δείκτης θα ανάψει κόκκινο και η σειρήνα θα ηχήσει ένα μεγάλο μπιπ, το σύστημα δεν θα αλλάξει τον κωδικό και θα επιστρέψει στο επίπεδο προγραμματισμού Νο 0.

Επίπεδο Νο13/Νο15 – Πείγουσα ενεργοποίηση/απενεργοποίηση των εξουσιοδοτημένων συσκευών και των λειτουργιών τους

Δείτε αναλυτικότερα την ενότητα «Διαχείριση του συστήματος σε περίπτωση έκτακτης ανάγκης».

Επίπεδο Νο50 – Σύζευξη με ένα κινητό τηλέφωνο

Δείτε αναλυτικότερα την ενότητα «Διαδικτυακή υπηρεσία και εφαρμογή για κινητά τηλέφωνα».

Επίπεδο Νο100 – Έξοδος από το μενού προγραμματισμού

Για να βγείτε από το μενού προγραμματισμού, πατήστε και κρατήστε το κουμπί VALET για περισσότερο από 10 δευτερόλεπτα, μέχρι το δέκατο ηχητικό σήμα της σειρήνας ή μέχρι ένα κόκκινο φως του LED. Το σύστημα θα βγει από τη λειτουργία προγραμματισμού και θα γίνει επανεκκίνηση.

ΠΡΟΣΘΕΤΕΣ ΣΥΣΚΕΥΕΣ

Τηλεχειριστήριο D-035 – είναι αμφίδρομη συσκευή επικοινωνίας σχεδιασμένη για τον έλεγχο του συστήματος ασφάλειας και τη λήψη πληροφοριών για την κατάστασή του. Το τηλεχειριστήριο μπορεί να χρησιμοποιηθεί ως εξουσιοδοτημένη συσκευή του κατόχου.

ΕΝΤΟΛΕΣ ΕΛΕΓΧΟΥ

Όπλιση/Αφόπλιση | Λειτουργία service

ΚΑΤΑΣΤΑΣΕΙΣ

Καταστάσεις του οχήματος και του αντικλεπτικού συστήματος

ΕΞΟΥΣΙΟΔΟΤΗΣΗ ΤΟΥ ΚΑΤΟΧΟΥ

Immobilizer | Anti-Hi-Jack| Hands Free

ΟLED-ΟΘΟΝΗ | 2.4GHz ΡΑΔΙΟΣΥΧΝΟΤΗΤΑ (BLE 5.0) | ΤΡΙΑ ΚΟΥΜΠΙΑ ΕΛΕΓΧΟΥ | ΕΝΔΕΙΞΗ ΗΧΟΥ | ΕΝΔΕΙΞΗ ΔΟΝΗΣΗΣ| LED ΕΝΔΕΙΞΗ | ΜΠΑΤΑΡΙΑ | MICRO-USB | ΠΡΟΣΤΑΣΙΑ IP40

Tag BT-760 / BT-770 / BT-780 – είναι μία μονόδρομη συσκευή επικοινωνίας μικρής απόστασης σχεδιασμένη για τον έλεγχο του συστήματος ασφαλείας. Το tag μπορεί να χρησιμοποιηθεί ως εξουσιοδοτημένη συσκευή του κατόχου.

ΕΝΤΟΛΕΣ ΕΛΕΓΧΟΥ

Όπλιση/Αφόπλιση | Λειτουργία service

ΕΞΟΥΣΙΟΔΟΤΗΣΗ ΤΟΥ ΚΑΤΟΧΟΥ

Immobilizer | Anti-Hi-Jack| Hands Free

2.4GHz ΡΑΔΙΟΣΥΧΝΟΤΗΤΑ (BLE 4.2) | ΚΟΥΜΠΙ ΕΛΕΓΧΟΥ | LED ΔΕΙΚΤΗΣ | ΔΙΣΘΗΤΡΑΣ ΚΙΝΗΣΗΣ| CR2032 ΜΠΑΤΑΡΙΑ | IP40

Σειρήνα PS-331 BT / PS-332 BT - είναι μία ασύρματη συσκευή για ηχητικές ειδοποιήσεις.

PS-331 BT:

ΕΝΤΑΣΗ ΗΧΟΥ 105-118 dB | 2,4 GHz (BLE 4.2) ΡΑΔΙΟΣΥΧΝΟΤΗΤΑ | ΕΥΕΛΙΚΤΗ ΕΙΣΟΔΟΣ | ΕΥΕΛΙΚΤΗ ΕΞΟΔΟΣ | ΔΙΣΘΗΤΡΑΣ ΘΕΡΜΟΚΡΑΣΙΑΣ | ΕΛΕΓΧΟΣ ΤΗΣ ΣΥΝΔΕΣΗΣ ΜΕ ΤΗΝ ΚΕΝΤΡΙΚΗ ΜΟΝΑΔΑ | 300 mA, 12V | IP65

PS-332 BT:

ΕΝΤΑΣΗ ΗΧΟΥ 105-118 dB | 2,4 GHz (BLE 4.2) ΡΑΔΙΟΣΥΧΝΟΤΗΤΑ | ΕΛΕΓΧΟΣ ΤΗΣ ΣΥΝΔΕΣΗΣ ΜΕ ΤΗΝ ΚΕΝΤΡΙΚΗ ΜΟΝΑΔΑ | 300 mA, 12V | IP65

ΕΓΧΕΙΡΙΔΙΟ ΧΡΗΣΗΣ

ΟΡΟΙ ΕΓΓΥΗΣΗΣ

Ο κατασκευαστής εγγυάται την ορθή λειτουργία του συστήματος ασφάλειας εάν πληρούνται οι όροι χρήσης, εγκατάστασης, αποθήκευσης και μεταφοράς που περιγράφονται στο παρόν εγχειρίδιο. Το σύστημα πρέπει να χρησιμοποιείται μόνο σύμφωνα με το σχήμα εγκατάστασης και τα εγχειρίδια χρήσης.

Το σύστημα θα πρέπει να εγκατασταθεί από επαγγελματίες εγκαταστάτες. Ο εγκαταστάτης πρέπει να συμπληρώσει το πιστοποιητικό εγκατάστασης που περιλαμβάνεται στο παρόν εγχειρίδιο. Τα εξαρτήματα που παρουσιάζουν δυσλειτουργία κατά την περίοδο εγγύησης λόγω σφάλματος του κατασκευαστή πρέπει να επισκευάζονται ή να αντικαθίστανται από το κέντρο εγκατάστασης του κατασκευαστή ή από πιστοποιημένο κέντρο εξυπηρέτησης. Μπορείτε να βρείτε τη λίστα των πιστοποιημένων κέντρων εξυπηρέτησης στις ιστοσελίδες pandorainfo.com και www.invetec.eu.

Ο χρήστης χάνει το δικαίωμα για υπηρεσίες εγγύησης στις ακόλουθες περιπτώσεις:

- όταν λήξει η περίοδος εγγύησης
- εάν δεν πληρούνται οι συνθήκες χρήσης, εγκατάστασης, αποθήκευσης ή μεταφοράς
- εάν υπάρχει μηχανική βλάβη στα εξωτερικά μέρη του αντικλεπτικού συστήματος μετά την πώλησή του.

Περιλαμβάνονται: πυρκαγιά, επακόλουθες ζημιές σε περίπτωση αυτοκινητιστικού ατυχήματος, επικίνδυνα υγρά και ζημία από διαρροή νερού, ζημία που προκαλείται από ακατάλληλη χρήση.

- εάν η ζημία προκλήθηκε από εσφαλμένες ρυθμίσεις και ρύθμιση παραμέτρων
- εάν οι συσκευές του συστήματος αντικαθίστανται από συσκευές που δεν συνιστώνται από τον κατασκευαστή
- εάν η σφράγιση του κατασκευαστή είναι χαλασμένη
- εάν δεν υπάρχουν σωστά συμπληρωμένα η κάρτα εγγύησης και το πιστοποιητικό εγκατάστασης.

Η περίοδος εγγύησης είναι 3 χρόνια από τη στιγμή της αγοράς, αλλά όχι περισσότερο από 3,5 (τριάμισι) έτη από τη στιγμή της παραγωγής. Αυτή η εγγύηση δεν περιλαμβάνει τις μπαταρίες των διάφορων εξαρτημάτων (π.χ. των τηλεχειριστηρίων), καθώς έχουν τη δική τους διάρκεια ζωής.

Η συντήρηση και οι επισκευές του συστήματος με περίοδο εγγύησης που έχει λήξει εκτελούνται με έξοδα του χρήστη σε ξεχωριστή σύμβαση μεταξύ του χρήστη και του εγκαταστάτη/κέντρου εξυπηρέτησης.

I ΣΥΝΙΣΤΟΥΜΕ ΝΑ ΖΗΤΗΣΕΤΕ ΑΠΟ ΤΟΝ ΕΓΚΑΤΑΣΤΑΤΗ ΝΑ ΣΥΜΠΛΗΡΩΣΕΙ ΤΟ ΠΙΣΤΟΠΟΙΗΤΙΚΟ ΕΓΚΑΤΑΣΤΑΣΗΣ ΚΑΙ ΤΗΝ ΚΑΡΤΑ ΕΓΓΥΗΣΗΣ.
ΑΥΤΑ ΤΑ ΕΓΓΡΑΦΑ ΕΝΔΕΧΕΤΑΙ ΝΑ ΑΠΑΙΤΟΥΝΤΑΙ ΓΙΑ ΕΠΙΚΟΙΝΩΝΙΑ ΜΕ ΤΗΝ ΥΠΟΣΤΗΡΙΞΗ ΠΕΛΑΤΩΝ.



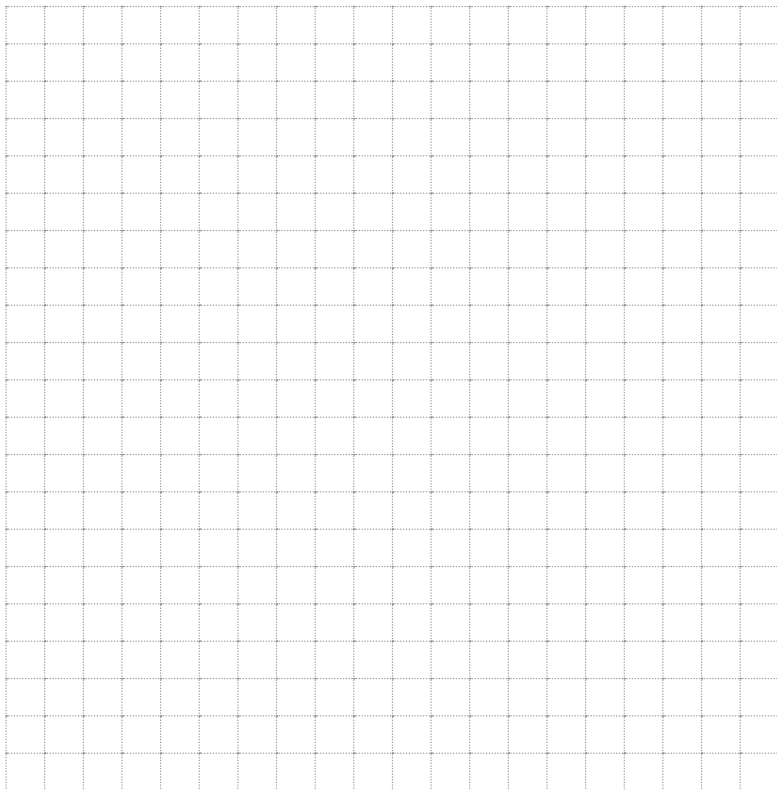

ΠΙΣΤΟΠΟΙΗΤΙΚΟ ΕΓΚΑΤΑΣΤΑΣΗΣ

Εγώ, ο/η υπογράφων/ουσα _____
Ονοματεπώνυμο

ως επαγγελματίας εγκαταστάτης, βεβαιώνω ότι η εγκατάσταση του συστήματος ασφάλειας, που περιγράφεται παρακάτω, πραγματοποιήθηκε από εμένα σύμφωνα με τα εγχειρίδια και τα σχέδια που παρέχονται από τον κατασκευαστή.

Χαρακτηριστικά μηχανής: _____

Μοντέλο μηχανής: _____

Τύπος: _____

Αριθμός πινακίδας (VIN): _____

Αριθμός Μητρώου: _____

Χαρακτηριστικά συστήματος ασφάλειας: _____

Μοντέλο Pandora Smart Moto V3 _____

Serial Number _____

Όνομα κέντρου εγκατάσταση, διεύθυνση και σφραγίδα του εγκαταστάτη

Υπογραφή _____ / _____
Ο/Η Υπογράφων/ουσα

Ολοκλήρωση εργασίας _____ / _____
Ο/Η Υπογράφων/ουσα

Ημερομηνία « ____ » _____ 20 ____.

ΠΙΣΤΟΠΟΙΗΤΙΚΟ ΑΠΟΔΟΧΗΣ

Το μοντέλο Pandora Smart Moto V3 είναι πιστοποιημένο από την Electromagnetic Compatibility Directive EMC 2004/108/EC and R&TTE Directive 1999/5/EC.

Serial number _____ Ημερομηνία παραγωγής _____

Υπογραφή υπευθύνου (σφραγίδα)

Συσκευαστής _____

Υπογραφή (προσωπική σφραγίδα) _____

ΚΑΡΤΑ ΕΓΓΥΗΣΗΣ

Μοντέλο Pandora Smart Moto V3

Serial Number _____

Ημερομηνία αγοράς « ____ » _____ 20 ____

Σφραγίδα του πωλητή (εγκαταστάτη)

Υπογραφή πωλητή _____

ΤΟΠΟΘΕΤΗΣΗ ΤΗΣ ΚΕΝΤΡΙΚΗΣ ΜΟΝΑΔΑΣ

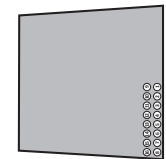
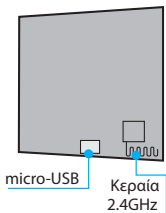
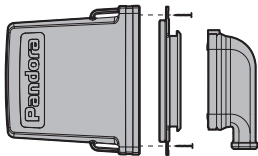

ΠΡΟΣΟΧΗ! Αναβαθμίστε το λογισμικό της κεντρικής μονάδας πριν την εγκατάσταση της. Αν το CAN-bus είναι συνδεδεμένο, επιλέξτε τον κωδικό του μοντέλου του οχήματος.

ΠΡΟΣΟΧΗ! Η θέση που θα τοποθετήσετε την μονάδα και τα υπόλοιπα εξαρτήματα πρέπει να ανταποκρίνεται στις συνθήκες προστασίας από σκόνη, θερμοκασία, υγρασία. Η μονάδα και το ρελέ μπλοκαρίσματος έχουν σχεδιαστεί για να λειτουργούν σε θερμοκρασίες από -40°C έως +85°C, με βαθμό αδιαβροχοποίησης IP54.

ΠΡΟΣΟΧΗ! Η κεντρική μονάδα πρέπει να τοποθετείται κάθετα ή οριζόντια, χωρίς να καλύπτεται το μπροστά μέρος της μονάδας (η πλευρά με το σήμα «Pandora»).

ΠΡΟΣΟΧΗ! Μην καλύπτετε την ενσωματωμένη κεραία κατά την εγκατάσταση του συστήματος συναγερμού και των πρόσθετων συσκευών. Κρατήστε ελάχιστη απόσταση 2 εκατοστών μεταξύ των συσκευών και των μεταλλικών μερών.

ΠΡΟΣΟΧΗ! Στερεώστε το προστατευτικό καπάκι με τους βραχιόνες όταν ολοκληρώσετε την εγκατάσταση. Μονώστε το καπάκι και τα καλώδια με μονωτική ταινία.

ΠΡΟΣΟΧΗ! Όλα τα κυκλώματα ρεύματος που δεν τροφοδοτούνται από την κεντρική μονάδα πρέπει να έχουν τις δικές τους ασφάλειες.

ΠΡΟΣΟΧΗ! Το σύστημα συναγερμού είναι μία συσκευή που δεν χρειάζεται συντήρηση. Αν δεν λειτουργεί σωστά πρέπει να επικοινωνήσετε άμεσα με τον πλησιέστερο τεχνικό.

ΠΡΟΣΟΧΗ! Όλες οι ασύρματες συσκευές της συσκευασίας είναι συζευγμένες με την κεντρική μονάδα. Ο μέγιστος αριθμός των συζευγμένων με Bluetooth συσκευών είναι 14.

ΔΙΑΓΡΑΜΜΑ ΚΑΛΩΔΙΩΣΗΣ

Pandora SMART MOTO V3

ΑΠΑΓΟΡΕΥΕΤΑΙ να εγκαταστήσετε τον συναγερμό σε όχημα με τάση διαφορετική από 12V.
ΑΠΑΓΟΡΕΥΕΤΑΙ να εγκαταστήσετε τον συναγερμό με καταστραμμένα καλώδια.

ΑΠΑΓΟΡΕΥΕΤΑΙ να αλλάξετε ή να παραλείψετε τις ασφάλειες του συναγερμού κατά την εγκατάστασή του.
ΑΠΑΓΟΡΕΥΕΤΑΙ να εγκαταστήσετε τον αισθητήρα θερμοκρασίας σε μέρος όπου η θερμοκρασία είναι υψηλότερη από την ανοχή του αισθητήρα (+125°C) και του καλωδίου (+80°C).

