

Η Pandora θα ήθελε να σας ευχαριστήσει που επιλέξατε το αντικλεπτικό σύστημα ασφαλείας μας για μηχανές Pandora Smart Moto/Smart Moto Plus

Το **Pandora Smart Moto / Smart Moto Plus** είναι ένα αντικλεπτικό σύστημα ασφαλείας σχεδιασμένο για μοτοσυκλέτες και τετράκυκλα με τάση 12V.

Πρόκειται για μία σύνθετη συσκευή, η οποία διαθέτει μοναδική και σύγχρονη τεχνολογία. Κατά την κατασκευή της χρησιμοποιήθηκαν τα πιο σύγχρονα ηλεκτρονικά είδη, διαλεγμένα από τους καλύτερους κατασκευαστές παγκοσμίως. Αυτή η συσκευή έχει κατασκευαστεί με μηχανήματα τοποθέτησης υψηλής ακρίβειας και ελέγχου. Έτσι, σας εγγυόμαστε την υψηλότερη δυνατή ποιότητα, αξιοπιστία και σταθερά τεχνικά χαρακτηριστικά για όλη τη λειτουργία του συναγερμού.

Το αντικλεπτικό σύστημα έχει κατασκευαστεί με στόχο την άνεση του χρήστη: είναι εργονομικά σχεδιασμένο, αξιόπιστο, παρέχει την υψηλότερη ασφάλεια και άριστα τεχνικά χαρακτηριστικά, 3 χρόνια εγγύηση άνευ όρων και δωρεάν σέρβις με τεχνική υποστήριξη. Θα χαρούμε να σας βοηθήσουμε όποτε μας χρειαστείτε. Μη διστάσετε να χρησιμοποιήσετε την διαδικτυακή μας υποστήριξη.



ΠΡΟΣΟΧΗ! ΤΑ ΣΥΣΤΗΜΑΤΑ ΣΥΝΑΓΕΡΜΟΥ PANDORA ΧΡΕΙΑΖΟΝΤΑΙ ΠΡΟΣΕΚΤΙΚΗ ΕΓΚΑΤΑΣΤΑΣΗ ΑΠΟ ΠΙΣΤΟΠΟΙΗΜΕΝΟΥΣ – ΑΝΑΓΝΩΡΙΣΜΕΝΟΥΣ ΚΑΙ ΚΑΤΑΛΗΛΑ ΕΚΠΑΙΔΕΥΜΕΝΟΥΣ ΕΓΚΑΤΑΣΤΑΤΕΣ PANDORA ΓΙΑ ΤΗΝ ΣΩΣΤΗ, ΑΞΙΟΠΙΣΤΗ ΚΑΙ ΜΑΚΡΟΧΡΟΝΗ ΛΕΙΤΟΥΡΓΙΑ ΤΟΥΣ, ΛΟΓΩ ΤΩΝ ΕΙΔΙΚΩΝ ΠΙΣΤΟΠΟΙΗΣΕΩΝ ΠΟΥ ΦΕΡΟΥΝ, ΤΗΣ ΠΟΛΥΠΛΟΚΟΤΗΤΑΣ ΚΑΙ ΤΩΝ ΑΛΛΗΛΕΠΕΤΩΝ ΣΤΟΙΧΕΙΩΝ ΚΑΙ ΛΕΙΤΟΥΡΓΙΩΝ, ΤΟΣΟ ΣΤΟ ΥΛΙΚΟ ΟΣΟ ΚΑΙ ΣΤΟ ΛΟΓΙΣΜΙΚΟ. Η ΕΓΚΑΤΑΣΤΑΣΗ ΑΠΟ ΜΗ ΠΙΣΤΟΠΟΙΗΜΕΝΟΥΣ ΤΕΧΝΙΚΟΥΣ, ΟΙ ΟΠΟΙΟΙ ΔΕΝ ΕΧΟΥΝ ΤΗΝ ΑΝΤΙΣΤΟΙΧΗ ΕΚΠΑΙΔΕΥΣΗ, ΧΡΗΣΙΜΟΠΟΙΩΝΤΑΣ ΜΟΝΟ ΤΟ ΕΓΧΕΙΡΙΔΙΟ ΧΡΗΣΗΣ, ΔΕΝ ΜΠΟΡΕΙ ΝΑ ΟΛΟΚΛΗΡΩΘΕΙ ΣΩΣΤΑ, ΜΕ ΑΠΟΤΕΛΕΣΜΑ ΤΟ ΣΥΣΤΗΜΑ ΝΑ ΥΠΟΛΕΙΠΤΟΥΡΓΕΙ.

Ο συναγερμός έχει περιορισμένη αντοχή σε εξωτερικούς παράγοντες. Δεν πρέπει να βρέχεται από νερό. Η κεντρική μονάδα λειτουργεί σωστά σε θερμοκρασίες από -40 έως + 85 ° C, με βαθμό προστασίας IP54. Οι μονάδες ελέγχου (τηλεχειριστήριο,tags, κ.α.) λειτουργούν σε θερμοκρασίες από -10°C έως +40°C, με βαθμό προστασίας IP40.

Δείτε το διάγραμμα των καλωδιώσεων για να βρείτε πληροφορίες για τις πρόσθετες συσκευές και τις ρυθμίσεις.

Η ιστοσελίδα μας: pandorainfo.com

Υποστήριξη πελατών: support@pandorainfo.com



Το προϊόν πιστοποιείται από την Electromagnetic Compatibility
Directive EMC 2004/108/EC and R&TTE Directive 1999/5/EC

Περιεχόμενα

Γενικές πληροφορίες	4
Περιεχόμενα συσκευασίας	4
Διαβάστε πριν την χρήση	5
Κωδικοί PIN του αντικλεπτικού συστήματος	6
Συσκευές του αντικλεπτικού συστήματος	6
Owner's personal card	7
Εξωτερικό κουμπί VALET	7
Κεντρική μονάδα	8
Πληροφορίες από τα σήματα του συναγερμού	9
Ρυθμίσεις και λειτουργίες του αντικλεπτικού συστήματος	11
Λειτουργία ασφαλείας	11
Ζώνες ασφαλείας	12
Εξουσιοδοτημένες συσκευές του κατόχου και οι λειτουργίες τους	12
Έλεγχος των συζευγμένων συσκευών	14
Immobilizer Tag (ακινητοποίηση)	15
Ρυθμίσεις του κουμπιού	15
LED δείκτες SEND	16
Εγκατάσταση/αντικατάσταση της μπαταρίας του tag	16
Γρήγορη καταχώριση/αλλαγή του τηλεφωνικού αριθμού του ιδιοκτήτη	17
Αναβάθμιση του λογισμικού του tag	17
PANDORA BAND	18
Ενεργοποίηση/απενεργοποίηση του Band	18
Φόρτιση του Band	18
Λειτουργίες του κουμπιού	19
Αναβάθμιση του λογισμικού	19
Πληροφορίες εικονιδίων	20
Έλεγχος του αντικλεπτικού συστήματος μέσω του τηλεφώνου	21
Αλλαγή των ρυθμίσεων μέσω του τηλεφώνου	23

Εγκατάσταση του συναγερμού	25
Γενικές πληροφορίες	25
Περιγραφή της σύνδεσης της κεντρικής μονάδας	26
Διάγραμμα καλωδίωσης	28
Διαδικτυακή υπηρεσία και εφαρμογή για κινητά τηλέφωνα	30
Εγγραφή	31
Σύνδεση	31
Προσθήκη ενός αντικλεπτικού συστήματος στον λογαριασμό σας	31
Εγγραφή μίας κινητής συσκευής στη μνήμη του αντικλεπτικού συστήματος	32
Έλεγχος του αντικλεπτικού συστήματος	34
Όπλιση	34
Αφόπλιση	35
Λειτουργία PANIC	36
Λειτουργία αναζήτησης του οχήματος	37
Λειτουργία Season storage	37
Λειτουργία Service	37
Έλεγχος του αντικλεπτικού συστήματος σε περίπτωση έκτακτης ανάγκης	39
Επείγουσα απόπλιση	41
Επείγων έλεγχος των αντικλεπτικών λειτουργιών	41
Προγραμματισμός του αντικλεπτικού συστήματος	43
Εφαρμογή Pandora Specialist	44
Pandora Alarm Studio	44
Αναβάθμιση του λογισμικού	45
Πίνακας προγραμματισμού	46
Πρόσθετες συσκευές	51
Όροι εγγύησης	52
Πιστοποιητικό εγκατάστασης	55
Πιστοποιητικό παραλαβής	56
Κάρτα εγγύησης	56

ΓΕΝΙΚΕΣ ΠΛΗΡΟΦΟΡΙΕΣ

Περιεχόμενα συσκευασίας Pandora Smart Moto και Pandora Smart Moto Plus

1. Εγχειρίδιο χρήσης και εγκατάστασης.....	1
2. Owner's Personal card.....	1
3. Tag BT-780.....	1
4. Εξωτερικό κουμπί VALET.....	1
5. Κεντρική μονάδα με το βασικό καλώδιο.....	1
6. Ρελές μπλοκαρίσματος.....	1
7. Μαγνητικός αισθητήρας.....	2
8. Συσκευασία.....	1
9. Εξωτερικός αισθητήρας θερμοκρασίας.....	1

Pandora Smart Moto

10. Σειρήνα PS-330.....	1
-------------------------	---

Pandora Smart Moto Plus

10. Ρολόι χειρός Pandora Band.....	1
11. Σειρήνα PS-332BT.....	1
12. Αισθητήρας πόρτας DMS-100BT.....	1

! ΣΗΜΕΙΩΣΗ! Ο ΚΑΤΑΣΚΕΥΑΣΤΗΣ ΔΙΑΤΗΡΕΙ ΤΟ ΔΙΚΑΙΩΜΑ ΤΟΥ ΝΑ ΑΛΛΑΞΕΙ ΤΙΣ ΡΥΘΜΙΣΕΙΣ ΚΑΙ ΤΑ ΠΕΡΙΕΧΟΜΕΝΑ ΤΟΥ ΑΝΤΙΚΑΛΕΠΤΙΚΟΥ ΣΥΣΤΗΜΑΤΟΣ ΜΕ ΣΚΟΠΟ ΤΗΝ ΒΕΛΤΙΩΣΗ ΤΩΝ ΤΕΧΝΙΚΩΝ ΚΑΙ ΛΕΙΤΟΥΡΓΙΚΩΝ ΤΟΥ ΧΑΡΑΚΤΗΡΙΣΤΙΚΩΝ ΧΩΡΙΣ ΚΑΠΟΙΑ ΕΙΔΟΠΟΙΗΣΗ.

Διαβάστε πριν την χρήση

Διαβάστε προσεκτικά το εγχειρίδιο χρήσης πριν την εγκατάσταση και τη χρήση του αντικλεπτικού συστήματος. Δώστε προσοχή στα κείμενα με !

! ΤΟ ΣΥΣΤΗΜΑ ΑΣΦΑΛΕΙΑΣ ΕΙΝΑΙ ΕΝΑ ΣΥΝΘΕΤΟ ΤΕΧΝΙΚΟ ΠΡΟΙΟΝ. Η ΕΓΚΑΤΑΣΤΑΣΗ ΚΑΙ Η ΡΥΘΜΙΣΗ ΤΟΥ ΠΡΕΠΕΙ ΝΑ ΓΙΝΟΝΤΑΙ ΑΠΟ ΕΝΑΝ ΕΞΕΙΔΙΚΕΥΜΕΝΟ ΕΠΑΓΓΕΛΜΑΤΙΑ.

! ΤΑ ΧΑΡΑΚΗΡΗΣΤΙΚΑ ΚΑΙ ΟΙ ΛΕΙΤΟΥΡΓΙΕΣ ΤΟΥ ΣΥΝΑΓΕΡΜΟΥ ΚΑΙ Ο ΕΛΕΓΧΟΣ ΤΩΝ ΖΩΝΩΝ ΤΟΥ ΟΧΗΜΑΤΟΣ ΕΞΑΡΤΩΝΤΑΙ ΑΠΟ ΤΟΝ ΤΥΠΟ ΤΗΣ ΣΥΝΔΕΣΗΣ ΚΑΙ ΤΙΣ ΡΥΘΜΙΣΕΙΣ ΤΟΥ ΑΝΤΙΚΛΕΠΤΙΚΟΥ ΣΥΣΤΗΜΑΤΟΣ ΚΑΙ ΑΠΟ ΤΗ ΛΕΙΤΟΥΡΓΙΑ ΤΟΥ ΟΧΗΜΑΤΟΣ.

! ΤΟ ΑΝΤΙΚΛΕΠΤΙΚΟ ΣΥΣΤΗΜΑ ΠΕΡΙΛΑΜΒΑΝΕΙ ΤΗΝ «ΠΡΟΣΩΠΙΚΗ ΚΑΡΤΑ ΤΟΥ ΙΔΙΟΚΤΗΤΗ». ΟΙ ΠΛΗΡΟΦΟΡΙΕΣ ΑΥΤΗΣ ΤΗΣ ΚΑΡΤΑΣ, ΤΙΣ ΟΠΟΙΕΣ ΠΡΕΠΕΙ ΝΑ ΓΝΩΡΙΖΕΙ ΜΟΝΟ Ο ΚΑΤΟΧΟΣ ΤΟΥ, ΒΡΙΣΚΟΝΤΑΙ ΚΑΤΩ ΑΠΟ ΤΗΝ ΠΡΟΣΤΑΤΕΥΤΙΚΗ ΤΑΙΝΙΑ. ΒΕΒΑΙΩΘΕΙΤΕ ΟΤΙ Η ΠΡΟΣΤΑΤΕΥΤΙΚΗ ΤΑΙΝΙΑ ΣΤΗΝ ΚΑΡΤΑ ΔΕΝ ΛΕΙΠΕΙ ΜΕΤΑ ΤΗΝ ΕΓΚΑΤΑΣΤΑΣΗ ΤΟΥ ΣΥΝΑΓΕΡΜΟΥ. ΔΙΑΒΑΣΤΕ ΤΗΝ ΕΝΟΤΗΤΑ «ΠΡΟΣΩΠΙΚΗ ΚΑΡΤΑ ΤΟΥ ΙΔΙΟΚΤΗΤΗ» ΣΤΟ ΕΓΧΕΙΡΙΔΙΟ ΧΡΗΣΗΣ ΠΡΙΝ ΑΦΑΙΡΕΣΕΤΕ ΤΗΝ ΠΡΟΣΤΑΤΕΥΤΙΚΗ ΤΑΙΝΙΑ.

! ΟΤΑΝ ΟΛΟΚΛΗΡΩΘΕΙ Η ΕΓΚΑΤΑΣΤΑΣΗ ΤΟΥ ΑΝΤΙΚΛΕΠΤΙΚΟΥ ΣΥΣΤΗΜΑΤΟΣ:

- ΕΛΕΓΞΤΕ ΤΗΝ ΛΕΙΤΟΥΡΓΙΑ ΤΟΥ ΣΥΝΑΓΕΡΜΟΥ ΜΕ ΕΝΑΝ ΕΙΔΙΚΟ,  ΣΤΗΝ ΕΝΟΤΗΤΑ «ΕΛΕΓΧΟΣ ΤΟΥ ΑΝΤΙΚΛΕΠΤΙΚΟΥ ΣΥΣΤΗΜΑΤΟΣ».
- ΒΕΒΑΙΩΘΕΙΤΕ ΟΤΙ «ΤΟ ΠΙΣΤΟΠΟΙΗΤΙΚΟ ΕΓΚΑΤΑΣΤΑΣΗΣ» ΚΑΙ «Η ΚΑΡΤΑ ΕΓΓΥΗΣΗΣ» ΕΙΝΑΙ ΣΥΜΠΛΗΡΩΜΕΝΑ. ΑΥΤΑ ΤΑ ΕΓΓΡΑΦΑ ΜΠΟΡΕΙ ΝΑ ΖΗΤΗΘΟΥΝ ΓΙΑ ΤΗΝ ΕΠΙΚΟΙΝΩΝΙΑ ΣΑΣ ΜΕ ΤΗΝ ΥΠΟΣΤΗΡΙΞΗ ΠΕΛΑΤΩΝ.
- ΖΗΤΗΣΤΕ ΑΠΟ ΤΟΝ ΕΓΚΑΤΑΣΤΑΤΗ ΝΑ ΣΗΜΕΙΩΣΕΙ ΤΑ ΣΤΟΙΧΕΙΑ ΤΟΥ ΣΥΝΑΓΕΡΜΟΥ ΣΕ ΕΝΑ ΔΙΑΓΡΑΜΜΑ. ΑΥΤΕΣ ΟΙ ΠΛΗΡΟΦΟΡΙΕΣ ΜΠΟΡΕΙ ΝΑ ΣΑΣ ΖΗΤΗΘΟΥΝ ΓΙΑ ΤΗΝ ΔΙΑΓΝΩΣΗ ΕΝΟΣ ΠΡΟΒΛΗΜΑΤΟΣ Η ΤΗΝ ΕΠΙΕΓΟΥΣΑ ΑΠΕΝΕΡΓΟΠΟΙΗΣΗ ΤΟΥ ΣΥΝΑΓΕΡΜΟΥ.
- ΣΑΣ ΣΥΝΙΣΤΟΥΜΕ ΝΑ ΑΛΛΑΞΕΤΕ ΤΟΥΣ ΕΡΓΟΣΤΑΣΙΑΚΟΥΣ ΚΩΔΙΚΟΥΣ PIN.

Κωδικοί PIN του αντικλεπτικού συστήματος

Ο κωδικός «Secret PIN»

(βρίσκεται στην «Owner's personal card»)

Ο κωδικός «Service PIN»

(η εργοστασιακή τιμή του είναι 1-1-1-1)

Ο κωδικός «Guest PIN»

(η εργοστασιακή τιμή του είναι 1-2-3-4)

Ο κωδικός «Immobiliser PIN»

[για την ρύθμιση του Code Immobiliser (pin-to-drive)]

ΔΕΝ ΜΠΟΡΟΥΝ ΝΑ ΑΛΛΑΞΟΥΝ



ΣΑΣ ΣΥΝΙΣΤΟΥΜΕ ΝΑ ΚΑΤΑΓΡΑΦΕΤΕ ΟΛΟΥΣ ΤΟΥΣ ΚΩΔΙΚΟΥΣ PIN. ΕΜΠΟΔΙΣΤΕ ΤΗΝ ΠΡΟΣΒΑΣΗ ΤΡΙΤΩΝ ΣΤΙΣ ΠΡΟΣΩΠΙΚΕΣ ΣΑΣ ΠΛΗΡΟΦΟΡΙΕΣ.

Συσκευές του αντικλεπτικού συστήματος

- 1 Εξωτερικό κουμπί VALET 
- 2 Κεντρική μονάδα 
- 3 Σειρήνα 
- 4 Μπλοκάρισμα του κινητήρα 

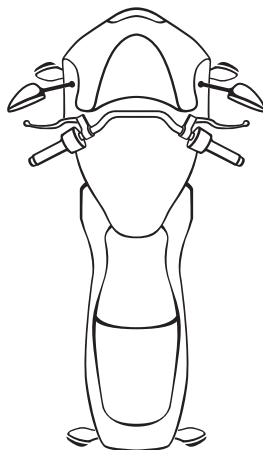

Owner's personal card



ΑΦΑΙΡΕΣΤΕ ΠΡΟΣΕΧΤΙΚΑ ΤΗΝ ΠΡΟΣΤΑΤΕΥΤΙΚΗ ΤΑΙΝΙΑ, ΜΗΝ ΧΡΗΣΙΜΟΠΟΙΗΣΤΕ ΚΑΠΟΙΟ ΑΙΧΜΗΡΟ ΑΝΤΙΚΕΙΜΕΝΟ ΠΟΥ ΜΠΟΡΕΙ ΝΑ ΚΑΤΑΣΤΡΕΦΕΙ ΤΗΝ ΠΛΗΡΟΦΟΡΙΑ ΚΑΤΩ ΑΠΟ ΤΗΝ ΠΡΟΣΤΑΤΕΥΤΙΚΗ ΤΑΙΝΙΑ. ΟΙ ΠΛΗΡΟΦΟΡΙΕΣ ΤΗΣ OWNER'S PERSONAL CARD ΔΕΝ ΔΥΝΑΤΑΙ ΝΑ ΑΛΛΑΞΟΥΝ ΑΝ ΧΑΘΟΥΝ. ΕΜΠΟΔΙΣΤΕ ΤΗΝ ΠΡΟΣΒΑΣΗ ΤΡΙΤΩΝ ΣΤΙΣ ΠΡΟΣΩΠΙΚΕΣ ΣΑΣ ΠΛΗΡΟΦΟΡΙΕΣ.

Η owner's personal card περιλαμβάνει ιδιωτικές πληροφορίες κάτω από την προστατευτική ταινία:

- **PIN** (ο κωδικός «Secret PIN») είναι ένας 4-ψήφιος αριθμός. Αυτός ο κωδικός χρησιμοποιείται για την απόπλιση του αντικλεπτικού συστήματος και την απενεργοποίηση των λειτουργιών immobiliser (ακκινητοποίησης). Μπορεί, επίσης, να χρησιμοποιηθεί για την είσοδο σε λειτουργία προγραμματισμού.
- **LOGIN** είναι ένας 10-ψήφιος αριθμός. Χρησιμοποιείται για να προσθέσετε το αντικλεπτικό σύστημα στη διαδικτυακή υπηρεσία και στην εφαρμογή για κινητά τηλέφωνα.
- **PASS** περιλαμβάνει 8 χαρακτήρες. Μπορεί ακόμα να περιλαμβάνει ψηφία, μικρά και κεφαλαία γράμματα. Χρησιμοποιείται για να προσθέσετε το αντικλεπτικό σύστημα στη διαδικτυακή υπηρεσία και στην εφαρμογή για κινητά τηλέφωνα.
- **Phone number** είναι ο τηλεφωνικός αριθμός της κάρτας SIM.

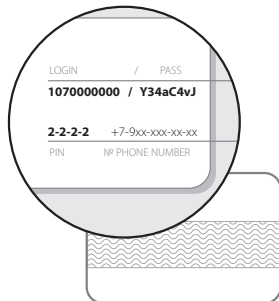

Εξωτερικό κουμπί VALET

Το εξωτερικό κουμπί VALET με ένδειξη LED τριών χρωμάτων τοποθετείται μέσα στο όχημα. Το κουμπί χρησιμοποιείται για τον προγραμματισμό του αντικλεπτικού συστήματος, την όπλιση/απόπλιση και την ενεργοποίηση/απενεργοποίηση της λειτουργίας ακκινητοποίησης (Immobiliser).

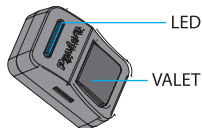

Κεντρική μονάδα

Ενσωματωμένη συσκευή LTE (4G LTE/3G/2G | GPS/GLONASS) – παρέχει σύνδεση με τη διαδικτυακή μας υπηρεσία, το pandora-on.com, και την εφαρμογή για κινητά τηλέφωνα. Επιπλέον, επιτρέπει τον έλεγχο του αντικλεπτικού συστήματος με ένα κινητό τηλέφωνο, χρησιμοποιώντας τις εντολές DTMF, τις ηχητικές ειδοποιήσεις και τα γραπτά μηνύματα, τις LBS συντεταγμένες (μόνο μέσω των DTMF εντολών) και καθορίζει αυτόματα την ημερομηνία και την ώρα και την ακριβή τοποθεσία GPS (με τη λειτουργία Tracking).

Ενσωματωμένη nano-SIM - λειτουργεί μαζί με την ενσωματωμένη συσκευή GSM. Ο τηλεφωνικός αριθμός της κάρτας SIM που είναι εγκατεστημένη στην κεντρική μονάδα του συναγερμού, βρίσκεται στον Owner's card.

! Η ΚΑΡΤΑ SIM ΜΠΟΡΕΙ ΝΑ ΑΛΛΑΞΕΙ. Η ΑΝΤΙΚΑΤΑΣΤΑΣΗ ΤΗΣ ΚΑΡΤΑΣ SIM ΠΡΕΠΕΙ ΝΑ ΓΙΝΕΙ ΑΠΟ ΕΝΑΝ ΕΙΔΙΚΕΥΜΕΝΟ ΤΕΧΝΙΚΟ.

2.4GHz radio channel, Bluetooth 5.0 (BT5.0) - υποστηρίζει πρόσθετες συσκευές Bluetooth (δείτε την ενότητα «Πρόσθετες συσκευές»), συμπεριλαμβανομένου του κινητού τηλεφώνου.





















Ενσωματωμένο 3D επιταχυνσιόμετρο - χρησιμοποιείται για να ανιχνεύσει τον κραδασμό/την κίνηση/την ανύψωση και δύο ακόμα ξεχωριστές ζώνες του αισθητήρα κραδασμού (συναγερμού και προειδοποίησης). Το αντικλεπτικό σύστημα προσαρμόζει την ευαισθησία των αισθητήρων κάθε ζώνης, χρησιμοποιεί τα δεδομένα από το επιταχυνσιόμετρο και να μπλοκάρει την κίνηση του κινητήρα.

Αισθητήρας θερμοκρασίας - μετράει την θερμοκρασία διαφόρων ζωνών: εξωτερική θερμοκρασία – ενσωματωμένος αισθητήρας στη κεντρική μονάδα, θερμοκρασία του κινητήρα – αισθητήρας της εξωτερικής θερμοκρασίας. Οι εργοστασιακές ρυθμίσεις των αισθητήρων μπορούν να αλλάξουν με τις πληροφορίες του αισθητήρα θερμοκρασίας του DMS-100 BT και προγραμματίζοντας την αυτόματη εκκίνηση και τον αυτόματο τερματισμό του κινητήρα.

Ενσωματωμένη μπαταρία - ειδοποιεί τον ιδιοκτήτη σε περίπτωση που η κύρια τροφοδοσία ρεύματος αποσυνδεθεί ενώ το αντικλεπτικό σύστημα είναι οπλισμένο. Η μπαταρία θα φορτίζεται αυτόματα όταν ο κινητήρας βρίσκεται σε λειτουργία.

Ενσωματωμένη θήρα micro-USB – ενημέρωση και ρύθμιση του αντικλεπτικού συστήματος μέσω της εφαρμογής για κινητά τηλέφωνα Pandora Specialist ή του προγράμματος Alarm Studio.

Πληροφορίες των σημάτων του συναγερμού

ΗΧΗΤΙΚΗ  / ΦΩΤΕΙΝΗ  ΕΝΔΕΙΞΗ	
ΣΗΜΑ (ήχος / φως)	ΠΕΡΙΓΡΑΦΗ
1x  / 1x 	Όπλιση
2x  / 2x 	Αφόπλιση
1x 	Ενεργοποίηση της λειτουργίας Service* Σωστή εισαγωγή του κωδικού «Immobiliser PIN»*
2x 	Απενεργοποίηση της λειτουργίας Service*
3x  (3 φορές)	Η μπαταρία στο tag δεν είναι φορτισμένη (όταν ανάβετε την ανάφλεξη)*
4x  (4 φορές)	Απουσία της εξουσιοδοτημένης συσκευής (όταν ανάβετε την ανάφλεξη)*
5x  / 5x 	Αναζήτηση του οχήματος
25 sec  / 25 δευτ. 	Προειδοποίηση για μπλοκάρισμα του κινητήρα κατά την λειτουργία Anti-Hi-Jack
30 sec  / 30 δευτ. 	Συναγερμός - επίπεδο συναγερμού του αισθητήρα που ενεργοποιείται, λειτουργία PANIC
3x  / 1x 	Προειδοποίηση ότι κάποιος αισθητήρας έχει ενεργοποιηθεί
4x  / 4x 	«Οι αισθητήρες ήταν ενεργοποιημένοι» σήμα κατά την απόπλιση / «Οι αισθητήρες είναι ενεργοποιημένοι» σήμα κατά την όπλιση



*ΟΙ ΠΡΟΣΘΕΤΕΣ ΡΥΘΜΙΣΕΙΣ ΠΡΕΠΕΙ ΝΑ ΓΙΝΟΝΤΑΙ ΓΙΑ ΤΟΝ ΗΧΟ ΕΙΔΟΠΟΙΗΣΗΣ (ΕΝΑ ΠΡΟΣΘΕΤΟ «BEEPER» ΠΡΕΠΕΙ ΝΑ ΤΟΠΟΘΕΤΗΘΕΙ ΣΤΟ ΕΞΩΤΕΡΙΚΟ ΚΑΝΑΛΙ «SIREN») - Η ΡΥΘΜΙΣΗ ΠΡΕΠΕΙ ΝΑ ΓΙΝΕΙ ΑΠΟ ΕΝΑΝ ΕΙΔΙΚΕΥΜΕΝΟ ΤΕΧΝΙΚΟ





ΣΗΜΑΤΑ ΤΟΥ ΔΕΙΚΤΗ LED

ΣΗΜΑΤΑ	ΠΕΡΙΓΡΑΦΗ
ΤΟ ΑΝΤΙΚΛΕΠΤΙΚΟ ΣΥΣΤΗΜΑ ΕΙΝΑΙ ΟΠΛΙΣΜΕΝΟ	
Σύντομες κόκκινες αναλαμπές	Το αντικλεπτικό σύστημα είναι οπλισμένο
Σύντομες πράσινες αναλαμπές	Το αντικλεπτικό σύστημα είναι οπλισμένο (η εξουσιοδοτημένη συσκευή βρίσκεται στην εμβέλεια της συσκευής)
Γρήγορες κόκκινες αναλαμπές	Συναγερμός
ΤΟ ΑΝΤΙΚΛΕΠΤΙΚΟ ΣΥΣΤΗΜΑ ΕΙΝΑΙ ΑΦΟΠΛΙΣΜΕΝΟ	
Αχνό φως	Το αντικλεπτικό σύστημα είναι αφοπλισμένο
Κόκκινη αναλαμπή	Το αντικλεπτικό σύστημα προετοιμάζεται για αυτόματη ή καθυστερημένη εκκίνηση
Πράσινη αναλαμπή (όταν ανάβετε την ανάφλεξη)	Το αντικλεπτικό σύστημα βρίσκεται στη λειτουργία Service
Πορτοκαλί αναλαμπές (όταν ανάβετε την ανάφλεξη)	Επιβεβαίωση του αριθμού των συζευγμένων τηλεχειριστηρίων, ρολογιών και bands
Κόκκινη αναλαμπή (όταν ανάβετε την ανάφλεξη)	Επιβεβαίωση του αριθμού των συζευγμένων tags
Κόκκινη αναλαμπή (όταν ανάβετε την ανάφλεξη)	Επιβεβαίωση του συζευγμένου κινητού τηλεφώνου
ΚΑΤΑ ΤΗΝ ΕΙΣΑΓΩΓΗ ΤΟΥ ΚΩΔΙΚΟΥ «SECRET PIN» Ή ΤΟΥ ΚΩΔΙΚΟΥ «SERVICE PIN»	
Πορτοκαλί αναλαμπή	Επιβεβαίωση του πατήματος του κουμπιού VALET
Σύντομη κόκκινη αναλαμπή	Επιβεβαιώνει την εισαγωγή ενός ψηφίου Η εισαγωγή ενός ψηφίου του κωδικού PIN είναι λάθος
Κόκκινες και πράσινες αναλαμπές	Σωστή εισαγωγή του κωδικού PIN



ΡΥΘΜΙΣΕΙΣ ΚΑΙ ΛΕΙΤΟΥΡΓΙΕΣ ΤΟΥ ΑΝΤΙΚΛΕΠΤΙΚΟΥ ΣΥΣΤΗΜΑΤΟΣ

Λειτουργία ασφαλείας





Το αντικλεπτικό σύστημα επιβεβαιώνει την όπλιση με 1x  ηχητικό και 1x  φωτεινό σήμα. Όταν γίνει η όπλιση, το αντικλεπτικό σύστημα θα ελέγχει τις ζώνες ασφαλείας με ξεχωριστά επίπεδα προειδοποίησης και συναγερμού για την ενεργοποίησή τους:

- Λειτουργία προειδοποίησης - ενεργοποιείται όταν ο αισθητήρας κραδασμού ή ο πρόσθετος αισθητήρας αντιληφθούν κάποια ελαφρά πρόσκρουση. Συνοδεύεται από 1x  φωτεινό και 3x  ηχητικά σήματα.
- Λειτουργία συναγερμού - ενεργοποιείται όταν ένας αισθητήρας ή μία από τις ζώνες ασφαλείας τίθεται σε λειτουργία. Πρόκειται για 30 δευτ.  φωτεινών και 30 δευτ.  ηχητικών σημάτων. Τα σήματα του συναγερμού μπορούν να σταματήσουν με εντολή όπλισης ή αφόπλισης.

Εάν ενεργοποιηθεί μία από τις ζώνες ασφαλείας, τότε το αντικλεπτικό σύστημα:

- θα καταγράψει το γεγονός στην μόνιμη μνήμη του.
- θα ενεργοποιήσει τη λειτουργία συναγερμού ή προειδοποίησης.
- θα ενημερώσει τον κάτοχο για όλες τις πιθανές εξηγήσεις.
- θα μπλοκάρει τον κινητήρα (σύμφωνα με τις ρυθμίσεις και τις συνδέσεις).
- Αν μία από τις ζώνες ασφαλείας είναι ενεργοποιημένη κατά την όπλιση, το αντικλεπτικό σύστημα θα παράγει 4x  ηχητικά και 4x  φωτεινά σήματα προειδοποίησης.

Αν κάποια ζώνη ασφαλείας δεν ενεργοποιηθεί, το αντικλεπτικό σύστημα, αναγκαστικά, θα την απενεργοποιήσει. Αν ένας διακόπτης ενεργοποιηθεί περισσότερες από 9 φορές στη σειρά, θα αποκλειστεί μέχρι την επόμενη όπλιση. Αν έχει ενεργοποιηθεί περισσότερες από 3 φορές στη σειρά, οι αισθητήρες κραδασμού/ανύψωσης/κίνησης θα απενεργοποιηθούν για 15 δευτερόλεπτα.

Το αντικλεπτικό σύστημα θα επιβεβαιώσει την αφόπλιση με 2x  ηχητικά και 2x  φωτεινά σήματα. Έπειτα θα απενεργοποιηθεί το μπλοκάρισμα του κινητήρα (εάν δεν χρησιμοποιούνται η λειτουργία Immobiliser και το πρόσθετο μπλοκάρισμα). Αν παρατηρηθούν συμβάντα συναγερμού (εκτός από το επίπεδο προειδοποίησης) κατά την όπλιση, θα παραχθούν 4x  ηχητικά και 4x  φωτεινά σήματα προειδοποίησης. Το αντικλεπτικό σύστημα θα συνεχίσει να εμφανίζει όλες τις ζώνες όταν είναι αφοπλισμένο, αλλά οι πληροφορίες δεν θα αποθηκευτούν στην μνήμη του.

! ΓΙΑ ΤΗΝ ΕΠΕΙΓΟΥΣΑ ΑΦΟΠΛΙΣΗ, ΔΕΙΠΕ ΤΗΝ ΕΝΟΤΗΤΑ «ΕΛΕΓΧΟΣ ΤΟΥ ΑΝΤΙΚΛΕΠΤΙΚΟΥ ΣΥΣΤΗΜΑΤΟΣ ΣΕ ΠΕΡΙΠΤΩΣΗ ΕΚΤΑΚΤΗΣ ΑΝΑΓΚΗΣ». Ο ΑΠΟΚΛΕΙΣΜΟΣ ΤΟΥ ΚΙΝΗΤΗΡΑ ΚΑΤΑ ΤΗΝ ΟΔΗΓΗΣΗ ΕΝΕΧΕΙ ΑΥΣΗΜΕΝΟ ΚΙΝΔΥΝΟ. ΣΥΝΙΣΤΟΥΜΕ ΘΕΡΜΑ ΝΑ ΕΙΣΤΕ ΙΔΙΑΙΤΕΡΑ ΠΡΟΣΕΚΤΙΚΟΙ ΟΤΑΝ ΧΡΗΣΙΜΟΠΟΙΕΙΤΕ ΑΥΤΗ ΤΗ ΜΕΘΟΔΟ ΑΠΟΚΛΕΙΣΜΟΥ.

Ζώνες ασφαλείας

- Εξωτερική θερμοκρασία (κατάσταση)
- Θερμοκρασία του κινητήρα (κατάσταση)*
- Τάση στη μπαταρία (κατάσταση)
- Πρόσθετος αισθητήρας (ζώνη ασφαλείας - επίπεδο συναγερμού και προειδοποίηση)*
- Αισθητήρας κραδασμού (ζώνη ασφαλείας - επίπεδο συναγερμού και προειδοποίηση)
- Αισθητήρας ανύψωσης (ζώνη ασφαλείας - επίπεδο συναγερμού)
- Αισθητήρας κίνησης (ζώνη ασφαλείας - επίπεδο συναγερμού)
- Ενεργοποίηση της ανάφλεξης (κατάσταση, ζώνη ασφαλείας - επίπεδο συναγερμού)
- Πάτημα του φρένου (κατάσταση, ζώνη ασφαλείας - επίπεδο συναγερμού)
- Πάτημα του συμπλέκτη (κατάσταση, ζώνη ασφαλείας - επίπεδο συναγερμού)
- Άνοιγμα του πορτ-παγκάλζ (κατάσταση, ζώνη ασφαλείας - επίπεδο συναγερμού)

! Ο ΕΛΕΓΧΟΣ ΤΩΝ ΚΑΤΑΣΤΑΣΕΩΝ ΚΑΙ ΤΩΝ ΖΩΝΩΝ ΑΣΦΑΛΕΙΑΣ ΕΞΑΡΤΑΙ ΑΠΟ ΤΙΣ ΡΥΘΜΙΣΕΙΣ ΚΑΙ ΤΙΣ ΣΥΝΔΕΣΕΙΣ ΤΟΥ ΑΝΤΙΚΛΕΠΤΙΚΟΥ ΣΥΣΤΗΜΑΤΟΣ.

* ΕΠΙΛΟΓΗ.

Εξουσιοδοτημένες συσκευές του κατόχου και οι λειτουργίες τους

Εξουσιοδοτημένες συσκευές

Οι εξουσιοδοτημένες συσκευές είναι συσκευές Bluetooth, οι οποίες συνδέονται με το αντικλεπτικό σύστημα. (tags, τηλεχειριστήρια, κινητό τηλέφωνο με την εφαρμογή, band). Χρησιμοποιούνται για να αναγνωρίζεται ο κάτοχος στην εμβέλεια της κεντρικής μονάδας, για την όπλιση/αφόπλιση του αντικλεπτικού συστήματος (λειτουργία Hands Free) και για την εφαρμογή των λειτουργιών Immobiliser ή Anti-Hi-Jack.

Όπλιση/Αφόπλιση μέσω του συμπλέκτη

Μπορείτε να οπλίσετε/αφοπλίσετε το αντικλεπτικό σύστημα μέσω του συμπλέκτη, αν κάποια εξουσιοδοτημένη συσκευή βρίσκεται στην εμβέλειά της.

! ΑΥΤΗ Η ΛΕΙΤΟΥΡΓΙΑ ΕΙΝΑΙ ΕΝΕΡΓΟΠΟΙΗΜΕΝΗ ΑΠΟ ΤΙΣ ΕΡΓΟΣΤΑΣΙΑΚΕΣ ΡΥΘΜΙΣΕΙΣ. ΧΡΕΙΑΖΕΤΑΙ ΝΑ ΚΑΝΕΤΕ ΚΑΙ ΚΑΠΟΙΕΣ ΠΡΟΣΘΕΤΕΣ ΡΥΘΜΙΣΕΙΣ.

Όπλιση/αφόπλιση Hands Free

Η λειτουργία Hands Free χρησιμοποιείται για την αυτόματη όπλιση/αφόπλιση (🚲), όταν ο κάτοχος με την εξουσιοδοτημένη συσκευή απομακρύνεται 🚲 ή πλησιάζει 🚲 το όχημα.

! ΑΥΤΗ Η ΛΕΙΤΟΥΡΓΙΑ ΕΙΝΑΙ ΑΠΟΚΛΕΙΣΜΕΝΗ ΑΠΟ ΤΙΣ ΕΡΓΟΣΤΑΣΙΑΚΕΣ ΡΥΘΜΙΣΕΙΣ. Η ΕΝΕΡΓΟΠΟΙΗΣΗ ΤΗΣ ΠΡΕΠΕΙ ΝΑ ΓΙΝΕΙ ΑΠΟ ΕΝΑΝ ΕΙΔΙΚΕΥΜΕΝΟ ΤΕΧΝΙΚΟ.

Λειτουργία Immobiliser (Ακκινητοποίησης)

Η Λειτουργία Immobiliser αναγνωρίζει τον ιδιοκτήτη του συναγερμού μέσω των εξουσιοδοτημένων συσκευών όταν το αντικλεπτικό σύστημα είναι αποπλισμένο.

Όταν ανάβετε την ανάφλεξη, η κεντρική μονάδα αναζητεί για εξουσιοδοτημένες συσκευές στην εμβέλειά της. Εάν δεν βρει κάποια εξουσιοδοτημένη συσκευή, το σύστημα θα μπλοκάρει τον κινητήρα. Ο αποκλεισμός του κινητήρα θα συμβεί αμέσως ή μόλις ένας αισθητήρας κίνησης ανιχνεύσει κίνηση, εξαρτάται από τις ρυθμίσεις του. Όταν εμφανιστεί μια εξουσιοδοτημένη συσκευή στην εμβέλεια, το αντικλεπτικό σύστημα θα τερματίσει τη λειτουργία αποκλεισμού και θα συνεχίσει να λειτουργεί κανονικά.

! ΑΥΤΗ Η ΛΕΙΤΟΥΡΓΙΑ ΕΙΝΑΙ ΑΠΟΚΛΕΙΣΜΕΝΗ ΑΠΟ ΤΙΣ ΕΡΓΟΣΤΑΣΙΑΚΕΣ ΡΥΘΜΙΣΕΙΣ. Η ΕΝΕΡΓΟΠΟΙΗΣΗ ΤΗΣ ΠΡΕΠΕΙ ΝΑ ΓΙΝΕΙ ΑΠΟ ΕΝΑΝ ΕΙΔΙΚΕΥΜΕΝΟ ΤΕΧΝΙΚΟ.

ΓΙΑ ΤΗΝ ΕΠΕΙΓΟΥΣΑ ΑΦΟΠΛΙΣΗ, ΔΕΙΤΕ ΤΗΝ ΕΝΟΤΗΤΑ «ΕΛΕΓΧΟΣ ΤΟΥ ΑΝΤΙΚΛΕΠΤΙΚΟΥ ΣΥΣΤΗΜΑΤΟΣ ΣΕ ΠΕΡΙΠΤΩΣΗ ΕΚΤΑΚΤΗΣ ΑΝΑΓΚΗΣ».
Ο ΑΠΟΚΛΕΙΣΜΟΣ ΤΟΥ ΚΙΝΗΤΗΡΑ ΚΑΤΑ ΤΗΝ ΟΔΗΓΗΣΗ ΕΝΕΧΕΙ ΑΥΞΗΜΕΝΟ ΚΙΝΔΥΝΟ. ΣΥΝΙΣΤΟΥΜΕ ΘΕΡΜΑ ΝΑ ΕΙΣΤΕ ΙΔΙΑΙΤΕΡΑ ΠΡΟΣΕΚΤΙΚΟΙ ΟΤΑΝ ΧΡΗΣΙΜΟΠΟΙΕΙΤΕ ΑΥΤΗ ΤΗ ΜΕΘΟΔΟ ΑΠΟΚΛΕΙΣΜΟΥ.

Λειτουργία Anti-Hi-Jack

Η λειτουργία Anti-Hi-Jack βοηθά στην αποφυγή κλειδώματος του οχήματος σε περίπτωση εξαφάνισης των εξουσιοδοτημένων συσκευών από την εμβέλειά τους, όταν το αντικλεπτικό σύστημα είναι αποπλισμένο και η ανάφλεξη ενεργοποιημένη. Εάν το σύστημα δεν μπορεί να εντοπίσει καμία εξουσιοδοτημένη συσκευή, η κεντρική μονάδα θα πραγματοποιήσει καθυστερημένο μπλοκάρισμα του κινητήρα. Η σειρήνα θα παίξει τον ήχο «Engine blocking warning» πριν το μπλοκάρισμα. Ο κινητήρας θα μπλοκαριστεί αμέσως ή όταν το όχημα αρχίσει να κινείται, εξαρτάται από τις ρυθμίσεις. Όταν εμφανιστεί κάποια εξουσιοδοτημένη συσκευή στη ζώνη κάλυψης, το σύστημα θα τερματίσει τη λειτουργία αποκλεισμού και θα συνεχίσει να λειτουργεί κανονικά.

! ΑΥΤΗ Η ΛΕΙΤΟΥΡΓΙΑ ΕΙΝΑΙ ΑΠΟΚΛΕΙΣΜΕΝΗ ΑΠΟ ΤΙΣ ΕΡΓΟΣΤΑΣΙΑΚΕΣ ΡΥΘΜΙΣΕΙΣ. Η ΕΝΕΡΓΟΠΟΙΗΣΗ ΤΗΣ ΠΡΕΠΕΙ ΝΑ ΓΙΝΕΙ ΑΠΟ ΕΝΑΝ ΕΙΔΙΚΕΥΜΕΝΟ ΤΕΧΝΙΚΟ.

ΓΙΑ ΤΗΝ ΕΠΕΙΓΟΥΣΑ ΑΦΟΠΛΙΣΗ, ΔΕΙΤΕ ΤΗΝ ΕΝΟΤΗΤΑ «ΕΛΕΓΧΟΣ ΤΟΥ ΑΝΤΙΚΛΕΠΤΙΚΟΥ ΣΥΣΤΗΜΑΤΟΣ ΣΕ ΠΕΡΙΠΤΩΣΗ ΕΚΤΑΚΤΗΣ ΑΝΑΓΚΗΣ».
Ο ΑΠΟΚΛΕΙΣΜΟΣ ΤΟΥ ΚΙΝΗΤΗΡΑ ΚΑΤΑ ΤΗΝ ΟΔΗΓΗΣΗ ΕΝΕΧΕΙ ΑΥΞΗΜΕΝΟ ΚΙΝΔΥΝΟ. ΣΥΝΙΣΤΟΥΜΕ ΘΕΡΜΑ ΝΑ ΕΙΣΤΕ ΙΔΙΑΙΤΕΡΑ ΠΡΟΣΕΚΤΙΚΟΙ ΟΤΑΝ ΧΡΗΣΙΜΟΠΟΙΕΙΤΕ ΑΥΤΗ ΤΗ ΜΕΘΟΔΟ ΑΠΟΚΛΕΙΣΜΟΥ.

Λειτουργία Code Immobiliser (pin-to-drive)

Η λειτουργία Code Immobiliser χρησιμοποιεί τον κωδικό «Immobiliser PIN» για την απενεργοποίηση του μπλοκάρισματος του κινητήρα, της λειτουργίας service και της απόπλισης του συστήματος ασφαλείας. Ο κωδικός πρέπει να εισαχθεί με τη χρήση των χειριστηρίων του οχήματος (κουμπιά/μοχλός ταχυτήτων/πετάλια) ή/και των πρόσθετων εγκατεστημένων στοιχείων.

ΠΑΡΑΔΕΙΓΜΑ ΧΡΗΣΗΣ ΤΗΣ ΛΕΙΤΟΥΡΓΙΑΣ

- Ανάψτε την ανάφλεξη για να απενεργοποιήσετε το μπλοκάρισμα του κινητήρα ή ενεργοποιήστε τη λειτουργία service. Δεν χρειάζεται να ανάψετε την ανάφλεξη για να αφοπλίσετε το αντικλεπτικό σύστημα ή να ελέγξετε τα κανάλια χρόνου.
- Εισάγετε τον κωδικό «Immobiliser PIN», οποίος μπορεί να περιέχει μέχρι 4 ψηφία από το 1 μέχρι το 9.
- Πατήστε το προγραμματισμένο κουμπί/μοχλό ταχυτήτων/φρένο όσες φορές δηλώνει το πρώτο ψηφίο.
- Οι παύσεις μεταξύ των πιέσεων δεν πρέπει να ξεπερνούν το 1 δευτερόλεπτο. Η παύση μεγαλύτερη του ενός δευτερολέπτου αναγνωρίζεται ως την εισαγωγή του επόμενου ψηφίου.
- Μετά την σωστή εισαγωγή του κωδικού, θα πραγματοποιηθεί η προγραμματισμένη λειτουργία.

! ΑΥΤΗ Η ΛΕΙΤΟΥΡΓΙΑ ΕΙΝΑΙ ΑΠΕΝΕΡΓΟΠΟΙΗΜΕΝΗ ΑΠΟ ΤΙΣ ΕΡΓΟΣΤΑΣΙΑΚΕΣ ΡΥΘΜΙΣΕΙΣ. Η ΕΝΕΡΓΟΠΟΙΗΣΗ ΤΗΣ ΠΡΕΠΕΙ ΝΑ ΓΙΝΕΙ ΑΠΟ ΕΝΑΝ ΕΙΔΙΚΕΥΜΕΝΟ ΤΕΧΝΙΚΟ.

Έλεγχος του αριθμού των συζευγμένων συσκευών

Ο αριθμός των συζευγμένων tags/κινητών τηλεφώνων μπορεί να ελεγχθεί από τον αριθμό των αναλαμπών της ένδειξης LED. Ο αριθμός των τηλεχειριστών/tags/κινητών τηλεφώνων μπορεί να ελεγχθεί κατά την ενεργοποίηση της ανάφλεξης (το αντικλεπτικό σύστημα πρέπει να είναι αφοπλισμένο). Ο αριθμός των πορτοκαλί αναλαμπών υποδεικνύει τον αριθμό των συζευγμένων τηλεχειριστηρίων/band/ρολογιών, ο αριθμός των πράσινων αναλαμπών υποδεικνύει τον αριθμό των συζευγμένων tags, ενώ μια επόμενη κόκκινη αναλαμπή υποδεικνύει το συζευγμένο κινητό τηλέφωνο.

Μπορείτε επίσης να ελέγξετε τον αριθμό των συζευγμένων tags/κινητών τηλεφώνων βγάζοντας και βάζοντας ξανά την μπαταρία. Ο συναγερομός θα παράγει σύντομα ήχητικά σήματα από τη σειράνα ).



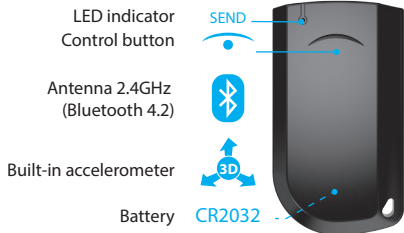

IMMOBILISER TAG (ΑΚΚΙΝΗΤΟΠΟΙΗΣΗΣ)

Το tag είναι μια συσκευή που χρησιμοποιείται για τον έλεγχο ενός οχήματος/συναγερμού από απόσταση με Bluetooth. Το tag χρησιμοποιείται επίσης ως εξουσιοδοτημένη συσκευή για τις λειτουργίες «Immobiliser/Αντι-Hi-Jack/Hands Free». Επιπλέον, διαθέτει: ένα κουμπί ελέγχου  για την όπλιση/αφόπλιση και την ενεργοποίηση/απενεργοποίηση της λειτουργίας service, ένα ενσωματωμένο επιταχυνσιόμετρο, το οποίο επιτρέπει στο tag να μεταβεί σε λειτουργία εξοικονόμησης ενέργειας όταν δεν υπάρχει κίνηση, και την LED ένδειξη [SEND](#).

! ΓΙΑ ΤΗ ΣΩΣΤΗ ΛΕΙΤΟΥΡΓΙΑ, ΔΕΝ ΣΥΝΙΣΤΑΤΑΙ ΝΑ ΤΟΠΟΘΕΤΕΙΤΕ ΤΟ TAG ΚΟΝΤΑ ΣΕ ΜΕΤΑΛΛΙΚΑ ΑΝΤΙΚΕΙΜΕΝΑ, ΜΑΓΝΗΤΙΚΕΣ ΚΑΙ ΗΛΕΚΤΡΙΚΕΣ ΣΥΣΚΕΥΕΣ (ΠΙΣΤΩΤΙΚΕΣ ΚΑΡΤΕΣ, ΤΗΛΕΦΩΝΑ, ΚΛΕΙΔΙΑ, ΤΗΛΕΧΕΙΡΙΣΤΗΡΙΑ Κ.ΛΠ.). ΜΗΝ ΕΚΘΕΤΕΤΕ ΤΟ TAG ΣΕ ΥΨΗΛΕΣ ΘΕΡΜΟΚΡΑΣΙΕΣ, ΥΓΡΑΣΙΑ Η ΕΝΤΟΝΑ ΦΑΙΝΟΜΕΝΑ. ΣΥΝΙΣΤΑΤΑΙ Η ΤΟΠΟΘΕΤΗΣΗ ΤΟΥ TAG ΣΤΗ ΖΩΝΗ Η ΣΤΗΝ ΜΠΡΟΣΤΙΝΗ ΤΣΕΠΗ ΤΟΥ ΡΟΥΧΟΥ.



Λειτουργίες του κουμπιού

ΕΝΕΡΓΕΙΑ	ΛΕΙΤΟΥΡΓΙΑ
 - Σύντομο πάτημα όταν η ανάφλεξη είναι αναμμένη	Όπλιση/αφόπλιση
 - Πατήστε και κρατήστε πατημένο (όταν το σύστημα είναι αφοπλισμένο)	Αλλαγή του «Τηλεφωνικού αριθμού του κύριου ιδιοκτήτη»
 - Πατήστε και κρατήστε για 3 δευτερόλεπτα (αναμμένη η ανάφλεξη)	Ενεργοποίηση/απενεργοποίηση της λειτουργίας service
 - Πατήστε και κρατήστε πατημένο για 6 δευτερόλεπτα (λειτουργία προγραμματισμού)	Σύζευξη ενός tag με την κεντρική μονάδα
 - Πατήστε και κρατήστε για 10 δευτερόλεπτα	Αναβάθμιση λογισμικού

LED δείκτες SEND

ΣΗΜΑΤΑ	ΠΕΡΙΓΡΑΦΗ
1 αναλαμπή	Όπλιση/αφόπλιση Επιβεβαίωση της όπλισης Χαμηλή μπαταρία (κατά την εγκατάσταση μιας μπαταρίας)
2 αναλαμπές	Επιβεβαίωση της αφόπλισης
3 αναλαμπές	Φορτισμένη μπαταρία (κατά την εγκατάσταση μιας μπαταρίας)
αχνό φως σταθερό φως	Η μπαταρία δεν είναι φορτισμένη (κατά την εγκατάσταση μιας μπαταρίας, όταν πατάτε το κουμπί)

Εγκατάσταση/αντικατάσταση της μπαταρίας του tag CR2032

Για να εγκαταστήσετε ή να αντικαταστήσετε την μπαταρία (CR2032), ακολουθήστε προσεκτικά τα παρακάτω βήματα:

1. Γυρίστε το καπάκι της μπαταρίας προς την κατεύθυνση «OPEN»,
2. Αφαιρέστε το καπάκι της μπαταρίας,
3. Αφαιρέστε την μπαταρία από την θέση της και, σύμφωνα με την πολικότητα, τοποθετήστε την καινούρια (όταν τοποθετείτε μία μπαταρία υψηλής ποιότητας, η ένδειξη **SEND** θα ανάψει 3 κόκκινες αναλαμπές),
4. Εγκαταστήστε και κλείστε το καπάκι την μπαταρίας γυρνώντας το προς την ένδειξη «CLOSE». Μόλις ολοκληρώσετε αυτή τη διαδικασία μπορείτε να συνεχίσετε την κανονική λειτουργία του tag.

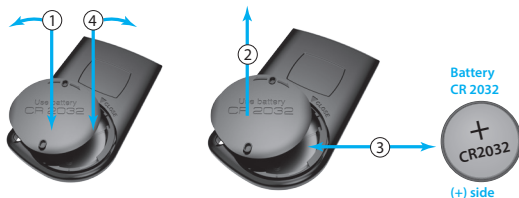

Γρήγορη καταχώριση/αλλαγή του αριθμού τηλεφώνου του ιδιοκτήτη

Για μια γρήγορη καταχώριση/αλλαγή του αριθμού τηλεφώνου του κύριου κατόχου ακολουθήστε τα παρακάτω βήματα:

- Αφοπλίστε το αντικλεπτικό σύστημα και καθώς βρίσκεστε κοντά στο όχημα καλέστε τον αριθμό του συστήματος. Περιμένετε για απάντηση (Εισάγετε τον κωδικό «Guest PIN, αν δεν καλείται από τον τηλεφωνικό αριθμό του ιδιοκτήτη. Η προεπιλεγμένη του τιμή είναι 1-2-3-4).
- Πατήστε και κρατήστε πατημένο το κουμπί  στο tag για 2 αναλαμπές της ένδειξης **SEND**. Μετά αφήστε το κουμπί.
- Το σύστημα θα αποθηκεύσει την εισερχόμενη κλήση ως τον «Αριθμό τηλεφώνου του ιδιοκτήτη» και θα την επαναλάβει.
- Τερματίστε την κλήση.

! Ο ΑΡΙΘΜΟΣ ΤΟΥ ΤΗΛΕΦΩΝΟΥ ΜΠΟΡΕΙ ΕΠΙΣΗΣ ΝΑ ΑΛΛΑΞΕΙ ΧΡΗΣΙΜΟΠΟΙΩΝΤΑΣ ΤΗΝ ΚΙΝΗΤΗ ΣΥΣΚΕΥΗ (ΔΕΙΤΕ ΤΗΝ ΕΝΟΤΗΤΑ «ΑΛΛΑΓΗ ΤΩΝ ΡΥΘΜΙΣΕΩΝ ΜΕΣΩ ΤΗΛΕΦΩΝΟΥ»).

Αναβάθμιση του λογισμικού του tag

- Κατεβάστε την εφαρμογή Pandora BT (Android / iOS) ή την Pandora Specialist (Android) σε συσκευή με Bluetooth 4.0 Low Energy ή υψηλότερο.
- Ανοίξτε την εφαρμογή και βρείτε το αντικλεπτικό σας σύστημα.
- Πατήστε και κρατήστε πατημένο το κουμπί  στο tag μέχρι τη δέκατη αναλαμπή της ένδειξης «**SEND**». Έπειτα αφήστε το κουμπί.
- Επιλέξτε την συσκευή που βρέθηκε και πατήστε μία από τις ενωμερώσεις του λογισμικού: FILE MANAGER – η ενημέρωση του λογισμικού θα γίνει από τη μνήμη του τηλεφώνου (μόνο για Android). INTERNET – η ενημέρωση του λογισμικού θα γίνει μέσω σύνδεσης στο διαδίκτυο.

PANDORA BAND

ΤΟ PANDORA BAND ΠΕΡΙΛΑΜΒΑΝΕΤΑΙ ΣΤΗΝ ΣΥΣΚΕΥΑΣΙΑ ΤΟΥ PANDORA SMART MOTO PLUS.

Το περικάρπιο band είναι σχεδιασμένο για τον εύκολο έλεγχο του οχήματος και είναι εξοπλισμένο με Pandora Bluetooth.

- Οθόνη: OLED, 128x32 mm
- Σύνδεση: Bluetooth 5.0
- Αισθητήρες: επιταχυνσιόμετρο
- Μπαταρία: Li-Po, 85 mAh
- Είσοδος φόρτισης: micro-USB
- Κουμπί ελέγχου ■

ΤΟ PANDORA BAND ΕΙΝΑΙ ΜΙΑ ΣΥΖΕΥΓΜΕΝΗ ΣΥΣΚΕΥΗ ΕΛΕΓΧΟΥ - Η ΛΕΙΤΟΥΡΓΙΑ ΤΗΣ ΕΞΑΡΤΑΤΑΙ ΑΠΟ ΤΗΝ ΛΕΙΤΟΥΡΓΙΑ ΤΟΥ ΣΥΣΤΗΜΑΤΟΣ ΑΣΦΑΛΕΙΑΣ. ΕΙΝΑΙ ΑΠΑΡΑΙΤΗΤΟ ΝΑ ΕΝΕΡΓΟΠΟΙΗΣΕΤΕ ΤΗΝ ΕΠΙΛΟΓΗ «USE D-030 AS A RADIO TAG» ΓΙΑ ΝΑ ΧΡΗΣΙΜΟΠΟΙΗΣΕΤΕ ΤΟ BAND ΩΣ ΕΞΟΥΣΙΟΔΟΤΗΜΕΝΗ ΣΥΣΚΕΥΗ ΤΟΥ ΚΑΤΟΧΟΥ.



Ενεργοποίηση/απενεργοποίηση του Band

Πατήστε και κρατήστε πατημένο το κουμπί ■ 3 δευτερόλεπτα για την ενεργοποίηση και 8 δευτερόλεπτα για την απενεργοποίηση. Αν δεν ενεργοποιείται φορτίστε την μπαταρία.

Φόρτιση του Band

Υπάρχει ένδειξη κατάστασης της μπαταρίας στην οθόνη. Φορτίστε την μπαταρία αν η συσκευή δεν ενεργοποιείται ή αν η ένδειξη της μπαταρίας δείχνει κάτω από 10%.

- Αφαιρέστε την κάψουλα από το Band.
- συνδέστε την μεριά micro-USB του καλωδίου στην κάψουλα.
- συνδέστε την μεριά USB του καλωδίου στον φορτιστή.
- φορτίστε μέχρι να γεμίσει η ένδειξη της φόρτισης (100%).
- αποσυνδέστε το καλώδιο και εισάγετε την κάψουλα στο band - η συσκευή είναι έτοιμη για χρήση.

Ο ΦΟΡΤΙΣΤΗΣ ΚΑΙ ΤΟ ΚΑΛΩΔΙΟ USB ΔΕΝ ΠΕΡΙΛΑΜΒΑΝΟΝΤΑΙ ΣΤΗΝ ΣΥΣΚΕΥΑΣΙΑ.

Λειτουργίες του κουμπιού

BUTTON'S FUNCTIONS	ΛΕΙΤΟΥΡΓΙΑ
■ - απαλά (σβηστή ή ανάφλεξη)	Όπλιση/αφόπλιση του συστήματος ασφαλείας
■ - 2 δευτ. (αφοπλισμένο το σύστημα)	Αλλαγή του «Αριθμού τηλεφώνου του κύριου ιδιοκτήτη»
■ - 3 δευτ. (αναμμένη η ανάφλεξη)	Ενεργοποίηση/απενεργοποίηση της λειτουργίας Service
■ - 3 δευτ. (το band είναι απενεργοποιημένο)	Ενεργοποίηση του Band
■ - 6 δευτ. (προγραμματισμός)	Σύζευξη του Band με την κεντρική μονάδα
■ - 8 δευτ. (το band είναι ενεργοποιημένο)	Απενεργοποίηση του Band
■ - 10 δευτ.	Αναβάθμιση του λογισμικού

* Το PANDORA BAND ΣΥΓΧΡΟΝΙΖΕΙ ΑΥΤΟΜΑΤΑ ΤΟΝ ΧΡΟΝΟ ΜΕ ΤΗΝ ΚΕΝΤΡΙΚΗ ΜΟΝΑΔΑ ΚΑΙ ΕΜΦΑΝΙΖΕΙ ΤΑ ΚΑΤΑΓΕΓΡΑΜΜΕΝΑ ΒΗΜΑΤΑ (Ο ΜΕΤΡΗΤΗΣ ΞΕΚΙΝΑΕΙ ΑΠΟ ΤΗΝ ΩΡΑ - 0:00 AM).

Αναβάθμιση του λογισμικού

Κατεβάστε την εφαρμογή Pandora BT (Android/iOS) ή την Pandora Specialist Apps σε ένα smartphone ή σε ένα tablet, εξοπλισμένο με Bluetooth 4.0 ή υψηλότερο.

- Ανοίξετε την εφαρμογή για κινητά τηλέφωνα και αναζητήστε τη συσκευή.
- πατήστε και κρατήστε πατημένο το κουμπί για 10 δευτερόλεπτα ή συνδέστε το καλώδιο micro-USB ενώ ταυτόχρονα κρατάτε πατημένο το κουμπί.
- επιλέξτε το BAND στην εφαρμογή και ξεκινήστε την ενημέρωση: «INTERNET» - θα γίνει λήψη του λογισμικού από τον διακομιστή, «FILE MANAGER» - επιλέξτε το προηγούμενο εγκατεστημένο λογισμικό (μόνο για Android).

Πληροφορίες εικονιδίων

-  Κατάσταση σύνδεσης
-  Κατάσταση του συστήματος ασφαλείας
-  Ένδειξη φόρτισης
-  Τρέχουσα ώρα
-  Εξέλιξη της διαδικασίας
-  Μετρητής
-  Χαμηλή τάση
-  Αισθητήρας κραδασμού (επίπεδο συναγερμού)
-  Αισθητήρας κραδασμού (επίπεδο προειδοποίησης)
-  Αισθητήρας ανύψωσης (επίπεδο συναγερμού)
-  Αισθητήρας κίνησης (επίπεδο συναγερμού)
-  Ανάφλεξη (alarm)
-  Φρένο (alarm)
-  Συμπλέκτης (alarm)
-  Πορτ-πλαγκάζ (alarm)
-  Πρόσθετος αισθητήρας (επίπεδο συναγερμού)
-  Πρόσθετος αισθητήρας (επίπεδο προειδοποίησης)

ΕΛΕΓΧΟΣ ΤΟΥ ΑΝΤΙΚΛΕΠΤΙΚΟΥ ΣΥΣΤΗΜΑΤΟΣ ΜΕΣΩ ΤΟΥ ΤΗΛΕΦΩΝΟΥ

! ΓΙΑ ΤΗΝ ΣΩΣΤΗ ΛΕΙΤΟΥΡΓΙΑ ΤΩΝ ΡΥΘΜΙΣΕΩΝ GSM, Ο ΙΔΙΟΚΤΗΤΗΣ ΠΡΕΠΕΙ ΝΑ ΠΑΡΑΚΟΛΟΥΘΕΙ ΤΗΝ ΚΑΤΑΣΤΑΣΗ/ΤΟ ΥΠΟΛΟΙΠΟ ΤΗΣ ΚΑΡΤΑ SIM ΠΟΥ ΕΙΝΑΙ ΕΓΚΑΤΕΣΤΗΜΕΝΗ ΣΤΟ ΑΝΤΙΚΛΕΠΤΙΚΟ ΣΥΣΤΗΜΑ. ΑΝ Η ΚΑΡΤΑ SIM ΕΙΝΑΙ ΜΠΛΟΚΑΡΙΣΜΕΝΗ Η ΕΛΛΑΤΩΜΑΤΙΚΗ, ΔΕΝ ΘΑ ΕΙΝΑΙ ΔΙΑΘΕΣΙΜΕΣ ΟΙ ΛΕΙΤΟΥΡΓΙΕΣ GSM.

Καλέστε τον αριθμό του συστήματος και περιμένετε για απάντηση. Εισάγετε τον κωδικό της εντολής.

#	Επιστροφή στο προηγούμενο μενού/κατάσταση	4 5 6 *	Ενεργοποίηση του πρόσθετου καναλιού
*	Επανάληψη του τελευταίου μηνύματος	6 5 4 *	Απενεργοποίηση του πρόσθετου καναλιού
1 *	Όπλιση	2 5 8 *	Πληροφορίες
0 *	Αφόπλιση	2 2 2 *	Απενεργοποίηση του HandsFree
1 0 *	Σιωπηλή όπλιση	2 2 3 *	Ενεργοποίηση της HandsFree όπλισης
0 0 *	Σιωπηλή αφόπλιση	2 2 4 *	Ενεργοποίηση της HandsFree αφόπλισης
9 *	Βοήθεια	2 9 7 *	Τερματισμός της κλήσης
1 5 *	Λειτουργία Tow truck	5 5 1 *	Ενεργοποίηση της λειτουργίας Service *
1 0 0 *	Ζητήστε το υπόλοιπο GSM	5 5 2 *	Απενεργοποίηση της λειτουργίας Service
3 3 3 *	Πρόσθετη λειτουργία F μέσω CAN	6 6 6 *	Ενεργοποίηση του μπλοκαρίσματος του κινητήρα
5 0 0 *	Ζητήστε τις GPS συντεταγμένες	9 9 9 *	Απενεργοποίηση του μπλοκαρίσματος του κινητήρα*
7 5 3 *	Αναγκαστική σύνδεση με τον σέρβερ	9 9 8 *	Απενεργοποίηση των εξουσιοδοτημένων συσκευών*
		8 8 8 *	Ενεργοποίηση των εξουσιοδοτημένων συσκευών

! *ΠΡΕΠΕΙ ΝΑ ΕΙΣΑΓΕΤΕ ΤΟΝ ΚΩΔΙΚΟ «SECRET PIN» ΜΕΤΑ ΤΗΝ ΠΛΗΚΤΡΟΛΟΓΗΣΗ ΜΙΑΣ ΕΝΤΟΛΗΣ.

Φωνητική βοήθεια

Το σύστημα διαθέτει μενού φωνητικής βοήθειας. Κατά τη διάρκεια μιας φωνητικής κλήσης πληκτρολογήστε 9* και ακούστε την πληροφορία για τις εντολές ελέγχου του αντικλεπτικού συστήματος. Για να τερματίσετε την κλήση, κλείστε το τηλέφωνο.

Επανάληψη του τελευταίου μηνύματος

Για να επαναλάβετε οποιοδήποτε μήνυμα, πατήστε * κατά τη διάρκεια μιας φωνητικής κλήσης στο σύστημα.

Ζητήστε τις τρέχουσες συντεταγμένες

1. Καλέστε τον αριθμό του συστήματος και περιμένετε για απάντηση.
2. Πληκτρολογήστε **500***.
3. Το σύστημα θα επιβεβαιώσει: «Οι τρέχουσες συντεταγμένες έχουν σταλθεί με γραπτό μήνυμα» και θα σταλεί στο τηλέφωνό σας ένα μήνυμα με τις συντεταγμένες και μία ιστοσελίδα ενός χάρτη .
Για να τερματίσετε την κλήση, κλείστε το τηλέφωνο.

Ζητήστε το GSM υπόλοιπο

1. Καλέστε τον αριθμό του συστήματος και περιμένετε για απάντηση.
2. Πληκτρολογήστε **100***.
3. Το σύστημα θα επιβεβαιώσει: «Οι πληροφορίες για το υπόλοιπό σας έχουν σταλθεί με γραπτό μήνυμα» και θα σταλεί στο τηλέφωνό σας ένα μήνυμα με την κατάσταση του λογαριασμού σας.
Για να τερματίσετε την κλήση, κλείστε το τηλέφωνο.

Λειτουργία Tow truck (Ρυμούλκησης)

Αυτή η λειτουργία χρησιμοποιείται για τη μεταφορά των αυτοκινήτων με ενεργοποιημένη τη λειτουργία όπλισης. Μπορεί να ενεργοποιηθεί μόνο όταν το αντικλεπτικό σύστημα είναι οπλισμένο. Θα απενεργοποιηθεί αυτόματα όταν γίνει αφόπλιση.

1. Καλέστε τον αριθμό του συστήματος. Αν το αντικλεπτικό σύστημα βρίσκεται σε λειτουργία PANIC, θα λάβετε μία έκτακτη κλήση. Περιμένετε για απάντηση.
2. Πληκτρολογήστε **15*** για να ενεργοποιήσετε την λειτουργία «Ρυμούλκησης (Tow truck)». Το αντικλεπτικό σύστημα θα αποκλείσει του αισθητήρες κίνησης, ανύψωσης και κραδασμού.
Για να τερματίσετε την κλήση, κλείστε το τηλέφωνο.
3. Για να απενεργοποιήσετε αυτή τη λειτουργία, αφοπλίστε το αντικλεπτικό σύστημα.

Ενεργοποίηση/Απενεργοποίηση του μπλοκαρίσματος του κινητήρα

Μπορείτε να μπλοκάρετε τον κινητήρα των οχημάτων χρησιμοποιώντας οποιοδήποτε τηλέφωνο. Ο κινητήρας θα παραμείνει μπλοκαρισμένος μέχρι να σταλεί η τηλεφωνική εντολή «Ξεκλειδώμα κινητήρα» και να εισαχθεί ο κωδικός «Secret PIN». Αυτό το μπλοκάρισμα δεν μπορεί να απενεργοποιηθεί με κανέναν άλλο τρόπο.

1. Καλέστε τον αριθμό του συστήματος και περιμένετε για απάντηση.
2. Πληκτρολογήστε **666*** για να μπλοκάρετε τον κινητήρα ή **999*** για να τον ξεκλειδώσετε (αφού πληκτρολογήσετε **999*** θα πρέπει να εισάγετε τον κωδικό «Secret PIN» που βρίσκεται στην κάρτα του ιδιοκτήτη).

 ΟΛΕΣ ΟΙ ΥΠΟΛΟΙΠΕΣ ΕΝΤΟΛΕΣ ΕΙΣΑΓΟΝΤΑΙ ΜΕ ΤΟΝ ΙΔΙΟ ΤΡΟΠΟ.

Αλλαγή των ρυθμίσεων μέσω του τηλεφώνου

1 * Ρυθμίσεις του τηλεφωνικού αριθμού	1 *	Αριθμός του ιδιοκτήτη -> #
	2 *	Πρόσθετος αριθμός του ιδιοκτήτη -> #
	3 *	Δεύτερος πρόσθετος αριθμός του ιδιοκτήτη -> #
	4 *	Υπολοπο του ζητηθέν αριθμού -> #
	5 *	Αριθμός του συστήματος -> «#»

2 * Ρυθμίσεις των φωνητικών κλήσεων	1 *	Φωνητικές κλήσεις στον συναγερμό
	2 *	Φωνητικές κλήσεις κατά την ενεργοποίηση του επιπέδου προειδοποίησης των αισθητήρων
	5 *	Φωνητικές κλήσεις κατά την επανακτίηση της σύνδεσης GSM
	6 *	Φωνητικές κλήσεις κατά την αφέλιση
	7 *	Φωνητικές κλήσεις κατά την είσοδο σε επίπεδο προγραμματισμού
	8 *	Φωνητικές κλήσεις όταν χάνεται η σύνδεση με τον ρελέ
	9 *	Φωνητικές κλήσεις όταν η τάση της μπαταρίας είναι χαμηλή
	0 *	Φωνητικές κλήσεις σε ατύχημα

3 * Ρυθμίσεις των γραπτών μηνυμάτων	1 *	Γραπτά μηνύματα στον συναγερμό
	2 *	Γραπτά μηνύματα κατά την ενεργοποίηση του επιπέδου προειδοποίησης των αισθητήρων
	5 *	Γραπτά μηνύματα κατά την επανακτίηση της σύνδεσης GSM
	6 *	Γραπτά μηνύματα κατά την αφέλιση
	7 *	Γραπτά μηνύματα κατά την είσοδο σε επίπεδο προγραμματισμού
	8 *	Γραπτά μηνύματα όταν χάνεται η σύνδεση με τον ρελέ
	9 *	Γραπτά μηνύματα όταν η τάση της μπαταρίας είναι χαμηλή
	0 *	Γραπτά μηνύματα σε ατύχημα

5 * Πρόσθετες ρυθμίσεις	1 *	Αλλαγή του κωδικού guest PIN
	2 *	Είσοδος ως guest
	5 *	Ορισμός του ορίου της τάσης για την αποστολή μηνυμάτων

7 * Ρυθμίσεις της ευαισθησίας των αισθητήρων	1 *	Ρυθμίσεις του επιπέδου προειδοποίησης της ευαισθησίας του αισθητήρα κραδασμού
	2 *	Ρυθμίσεις του επιπέδου ευαισθησίας του αισθητήρα κίνησης
	3 *	Ρυθμίσεις της ευαισθησίας του αισθητήρα κίνησης
	4 *	Ρυθμίσεις της ευαισθησίας του αισθητήρα ανύψωσης
	5 *	Ρυθμίσεις του επιπέδου προειδοποίησης της ευαισθησίας του συμπληρωματικού αισθητήρα
	6 *	Ρυθμίσεις του επιπέδου συναγερμού της ευαισθησίας του συμπληρωματικού αισθητήρα

8 * Ρυθμίσεις της λειτουργίας εξοικονόμησης	1 *	Σύνδεση GSM
	2 *	Εξοικονόμηση χρημάτων στη σύνδεση GSM
	3 *	Φωνητικές κλήσεις στην υπηρεσία πελατών

9 * Ρυθμίσεις της τρέχουσας ώρας και ημερομηνίας	1 *	Ορισμός ημερομηνίας
	2 *	Ορισμός ώρας

Αφοπλίστε το αντικλεπτικό σύστημα, καλέστε τον αριθμό του συστήματος και περιμένετε για απάντηση. Ανάψτε την ανάφλεξη για 1-3 δευτερόλεπτα (αλλά όχι περισσότερο από 5 δευτερόλεπτα) και μετά σβήστε την. Το σύστημα θα εισάγει τη λειτουργία των ρυθμίσεων.

Ένα παράδειγμα αλλαγής του αριθμού του τηλεφώνου του ιδιοκτήτη:

1. Εισάγετε το μενού των ρυθμίσεων με το τηλέφωνο σύμφωνα με τις παραπάνω οδηγίες.
2. Πληκτρολογήστε την DTMF εντολή **1***(ρυθμίσεις του αριθμού του τηλεφώνου) και **1***(αριθμός του κύριου κατόχου);
3. Εισάγετε τον νέο αριθμό τηλεφώνου στη φόρμα ***XXXXXXXXXX #** (το σύστημα αναγνωρίζει το «*» ως «+»);
4. Για να επιβεβαιώσετε, πληκτρολογήστε **1***.

! ΥΠΑΡΧΟΥΝ 2 ΤΡΟΠΟΙ ΓΙΑ ΝΑ ΑΛΛΑΞΕΤΕ ΤΟΝ ΑΡΙΘΜΟ ΤΟΥ ΤΗΛΕΦΩΝΟΥ ΤΟΥ ΚΥΡΙΟΥ ΚΑΤΟΧΟΥ

1. ΜΕΣΩ ΤΗΛΕΦΩΝΟΥ, ΧΡΗΣΙΜΟΠΟΙΩΝΤΑΣ ΤΙΣ ΕΝΤΟΛΕΣ DTMF ΓΙΑ ΤΙΣ ΡΥΘΜΙΣΕΙΣ.
2. ΜΕΣΩ ΤΩΝ TAGS: ΑΝΑΨΤΕ ΤΗΝ ΑΝΑΦΛΕΞΗ ΟΤΑΝ ΤΟ ΑΝΤΙΚΛΕΠΤΙΚΟ ΣΥΣΤΗΜΑ ΕΙΝΑΙ ΑΦΟΠΛΙΣΜΕΝΟ ΚΑΙ ΚΑΛΕΣΤΕ ΤΟΝ ΑΡΙΘΜΟ ΤΟΥ ΣΥΣΤΗΜΑΤΟΣ. ΠΕΡΙΜΕΝΕΤΕ ΓΙΑ ΑΠΑΝΤΗΣΗ. ΑΝ ΔΕΝ ΚΑΛΕΙΤΕ ΑΠΟ ΤΟΝ ΑΡΙΘΜΟ ΤΟΥ ΚΥΡΙΟΥ ΚΑΤΟΧΟΥ, ΠΛΗΚΤΡΟΛΟΓΗΣΤΕ ΤΟΝ ΚΩΔΙΚΟ «GUEST PIN» (Η ΠΡΟΕΠΙΛΕΓΜΕΝΗ ΤΟΥ ΤΙΜΗ ΕΙΝΑΙ 1-2-3-4) ΚΑΙ ΜΕΤΑ ΠΑΤΗΣΤΕ ΚΑΙ ΚΡΑΤΗΣΤΕ ΠΑΤΜΕΝΟ ΤΟ ΚΟΥΜΠΙ ΣΤΟ TAG ΓΙΑ 2 ΔΕΥΤΕΡΟΛΕΠΤΑ (ΜΕΧΡΙ ΤΗΝ ΔΕΥΤΗΡΗ ΑΝΑΛΑΜΠΗ ΤΗΣ ΕΝΔΕΙΞΗΣ SEND). ΑΦΗΣΤΕ ΤΟ ΚΟΥΜΠΙ, ΤΟ ΑΝΤΙΚΛΕΠΤΙΚΟ ΣΥΣΤΗΜΑ ΘΑ ΑΝΑΓΝΩΡΙΣΕΙ ΤΟΝ ΕΙΣΕΡΧΟΜΕΝΟ ΑΡΙΘΜΟ ΤΗΛΕΦΩΝΟΥ ΩΣ ΤΟΝ «ΑΡΙΘΜΟ ΤΗΛΕΦΩΝΟΥ ΤΟΥ ΚΥΡΙΟΥ ΚΑΤΟΧΟΥ».

ΕΓΚΑΤΑΣΤΑΣΗ ΤΟΥ ΣΥΝΑΓΕΡΜΟΥ

Γενικές πληροφορίες

- Εγκαταστήστε την κεντρική μονάδα σε ασφαλές σημείο, που δεν είναι εύκολη η πρόσβαση.
- Εγκαταστήστε προσεκτικά το σύστημα ασφαλείας, καθώς οι λειτουργίες του οχήματος μπορεί να βλάψουν τον συναγερμό και να προκαλέσουν βλάβη στο όχημα, ακόμα και κατά την κίνησή του.
- Η εγκατάσταση του αντικλεπτικού συστήματος πρέπει να γίνεται αφού πρώτα έχουν αποσυνδεθεί οι υποδοχές του συστήματος και της ασφάλειας.
- Το τροφοδοτικό της κεντρικής μονάδας πρέπει να είναι απενεργοποιημένο κατά τη σύνδεση με το CAN-bus. Η εγκατάσταση του αντικλεπτικού συστήματος μπορεί να πραγματοποιηθεί με την πλέξη των καλωδίων ή με συγκόλληση μολύβδου κασσιτέρου και μετά με απομόνωση του σημείου σύνδεσης.
- Κατά την καλωδίωση, προσέξτε τα τμήματα και τα υλικά των αγωγών μεταγωγής, εάν είναι διαφορετικά, μπορούν να προκαλέσουν ηλεκτροχημικές ζημιές. Η απομόνωση πρέπει να εμποδίζει την υγρασία, καθώς η παρουσία υγρασίας θα αυξήσει την ηλεκτροχημική καταστροφή των καλωδίων (αυτό είναι ιδιαίτερα σημαντικό για τα μεγάλα κυκλώματα).
- Οι συνδέσεις μεταγωγής πρέπει να τοποθετούνται όσο το δυνατόν υψηλότερα στις κοιλότητες, έτσι ώστε το συμπυκνωμένο νερό να μην τα επηρεάζει.
- Για να αποφευχθεί η καταστροφή των ενώσεων από τους κραδασμούς του οχήματος, διασφαλίστε ότι υπάρχει ένα μικρό μήκος στην καλωδίωση, παρέχοντας αρκετή χαλάρωση.
- Μην βάζετε την καλωδίωση σε μέρη που μπορεί να καταστραφεί.
- Οι ηλεκτρονικές μονάδες συστήματος θα πρέπει να τοποθετούνται σε κάτω υποδοχές και όσο το δυνατόν υψηλότερα, ώστε να αποφεύγεται η συμπύκνωση που συμβαίνει στην υποδοχή.
- Κατά την εγκατάσταση της κεντρικής μονάδας, ασφαλείστε την πάνω στο όχημα για τη σωστή λειτουργία του αισθητήρα κραδασμού.
- Όλα τα καλώδια που δεν χρησιμοποιήθηκαν στην εγκατάσταση πρέπει να φυλαχτούν σε ασφαλές μέρος, ώστε να μην έρθουν σε επαφή με το όχημα ή τα υπόλοιπα καλώδια.

Σύνδεση Micro-USB

Αυτή η υποδοχή χρησιμοποιείται για να ρυθμιστεί και να ενημερωθεί το αντικλεπτικό σύστημα μέσω της εφαρμογής Pandora Alarm Studio ή της Pandora Specialist App.

Βασικό καλώδιο

Το βασικό καλώδιο περιέχει προγραμματιζόμενα κανάλια μικρού ρεύματος: εισάγει το «INP» και εξάγει το «CH» με προκαθορισμένη λογική. Η αλλαγή της λογικής των προκαθορισμένων ρυθμίσεων είναι διαθέσιμη στις ρυθμίσεις του συστήματος «Inputs and outputs» ή «Time channels». Επιπλέον, στο υπομενού «Input settings», τα κανάλια «INP» μπορούν να ανατεθούν από τον κανονικά ανοικτό τύπο «NO» (το σύστημα αντιδρά στην εμφάνιση του δυναμικού που αντιστοιχεί στο σχήμα) στον κανονικά κλειστό τύπο «NC» (το σύστημα αντιδρά στην εξαφάνιση του δυναμικού που αντιστοιχεί στο σχήμα).

- **Καλώδιο №1 | Κόκκινο | POWER SUPPLY (+12V) 10A** — Η τροφοδοσία ρεύματος του αντικλεπτικού συστήματος. Πρέπει να συνδεθεί με ασφαλή τρόπο με τον αντίστοιχο αγωγό σταθερής τάσης +12V. Το καλώδιο είναι εξοπλισμένο με ασφάλεια 10A.
- **Καλώδιο №2 | Μαύρο | GROUND (-)** — Γείωση. Πρέπει να συνδέεται με σημείο γείωσης του οχήματος (-). Αυτό το καλώδιο πρέπει να συνδεθεί ΠΡΩΤΟ κατά την εγκατάσταση.
- **Wire №3 | Λευκό** — Κανάλι για τη σύνδεση του εξωτερικού αισθητήρα θερμοκρασίας, η λειτουργία του είναι «Engine temperature sensor». Συνδέεται με το κόκκινο καλώδιο του αισθητήρα και το μαύρο καλώδιο του αισθητήρα συνδέεται με την γείωση (-).
- **Καλώδιο №4 | Άσπρο/κόκκινο | LED/VALET** — Κανάλι για τη σύνδεση του εξωτερικού κουμπιού VALET. Συνδέεται με το κόκκινο καλώδιο του εξωτερικού κουμπιού.
- **Καλώδιο №5 | Κίτρινο | (+) | INP1** — Η λειτουργία του είναι η θετική κατάσταση εισόδου «Ignition». Συνδέεται με τη μίζα ή κάποιο άλλο καλώδιο, όπου +εμφανίζεται τάση +12V όταν η ανάφλεξη είναι αναμμένη και δεν εξαφανίζεται μέχρι να σβήσει η ανάφλεξη. Αυτή η είσοδος είναι υποχρεωτική για τη σύνδεση.
- **Καλώδιο №6 | Πράσινο | 200mA (-) | INP2/CH4** — Η λειτουργία του είναι η αρνητική κατάσταση «NC blocking» εξόδου. Κανάλι για τον έλεγχο του ηλεκτρονόμου μπλοκαρίσματος με τύπο κανονικά κλειστό (το κανάλι ενεργοποιείται όταν: το αντικλεπτικό σύστημα είναι οπλισμένο και η ανάφλεξη αναμμένη ή όταν το αντικλεπτικό σύστημα είναι αφοπλισμένο αλλά η λειτουργία Immobiliser ή Anti-hi-Jack είναι ενεργοποιημένη και η ανάφλεξη είναι αναμμένη).
- **Καλώδιο №7 | Γκρι | 200mA (-) | CH1/INP4** — Η λειτουργία του είναι η αρνητική κατάσταση εισόδου «Clutch». Χρησιμοποιείται για την όπλιση/αφόπλιση του αντικλεπτικού συστήματος όταν υπάρχουν εξουσιοδοτημένες συσκευές (βλέπε 1.2.4 ρύθμιση «Όπλιση/αφόπλιση με τον συμπλέκτη»). Συνδέεται με το καλώδιο που γίνεται γειωμένο όταν πιέζεται ο συμπλέκτης.
- **Καλώδιο №8 | Πράσινο/μαύρο | CAN-L** — Ψηφιακό «CAN-Low». Συνδέεται με το αντίστοιχο καλώδιο CAN-Low του οχήματος. Πριν από τη σύνδεση του digital bus, πρέπει να επιλέξετε το

μοντέλο του οχήματος (κωδικός μοντέλου). Περισσότερες πληροφορίες είναι διαθέσιμες στη διεύθυνση www.loader.pandorainfo.com και στο Pandora Expert App και στο Pandora Alarm Studio.

- **Καλώδιο №9 | Πορτοκαλί | 6A (+12V) | CH7** — η λειτουργία είναι «Turn indicators». Συνδέστε το καλώδιο στο (+) καλώδιο ελέγχου της αριστερής ή δεξιάς μεριάς των δεικτών. Το καλώδιο είναι εξοπλισμένο με ασφάλεια 7.5A.
- **Καλώδιο №10 | Πορτοκαλί | 6A (+12V) | CH6** — Η λειτουργία είναι «Turn indicators». Συνδέστε το καλώδιο στο (+) καλώδιο ελέγχου της αριστερής ή δεξιάς μεριάς των δεικτών. Το καλώδιο είναι εξοπλισμένο με ασφάλεια 7.5A.
- **Καλώδιο №11 | Μωβ | 2A (+12V) | CH5** — Η λειτουργία είναι «Siren». Συνδέστε αυτό το καλώδιο στο καλώδιο +12V της σειρήνας. Όταν χρησιμοποιούνται συσκευές εξουσιοδότησης από τον ιδιοκτήτη και λειτουργίες Immobiliser ή Anti-hi-Jack, συνιστάται να ρυθμιστεί τόσο η λογική «Siren» όσο και η λογική «Berep» στις ρυθμίσεις.
- **Καλώδιο №12 | Άσπρο/πράσινο | LED/VALET** — Κανάλι για τη σύνδεση του εξωτερικού κουμπιού VALET. Συνδέεται με το μαύρο καλώδιο του εξωτερικού κουμπιού.
- **Καλώδιο №13 | Άσπρο/μπλε | (+) | INP3** — Η προεπιλεγμένη λογική είναι «Brake». Συνδέστε αυτό το καλώδιο σε ένα καλώδιο όπου εμφανίζεται τάση +12V όταν πατάει ο μοχλός φρένου.
- **Καλώδιο №14 | Άσπρο/καφέ | 200mA (-) | CH2/INP5** — Η λειτουργία είναι «Trunk». Συνδέστε αυτό το καλώδιο σε ένα καλώδιο που γειώνεται όταν ανοίγει το rannier. Πρέπει να αλλάξει ο τύπος εισόδου από NO σε NC στο «Inputs settings» αν χρησιμοποιείται μαγνητικός αισθητήρας.
- **Καλώδιο №15 | Καφέ | 200mA (-) | CH3/INP6** — Η λειτουργία είναι «Trunk». Συνδέστε αυτό το καλώδιο σε ένα καλώδιο που γειώνεται όταν ανοίγει το rannier. Πρέπει να αλλάξει ο τύπος εισόδου από NO σε NC στο «Inputs settings» αν χρησιμοποιείται μαγνητικός αισθητήρας.
- **Καλώδιο №16 | Πορτοκαλί/μαύρο | CAN-H** — Ψηφιακό bus «CAN-High». Συνδέεται με το αντίστοιχο καλώδιο CAN-High του οχήματος. Πριν από τη σύνδεση του digital bus, πρέπει να επιλέξετε το μοντέλο του οχήματος (κωδικός μοντέλου). Περισσότερες πληροφορίες είναι διαθέσιμες στη διεύθυνση www.loader.pandorainfo.com και στο Pandora Expert App και στο Pandora Alarm Studio.

ΤΟΠΟΘΕΤΗΣΗ ΤΗΣ ΒΑΣΙΚΗΣ ΜΟΝΑΔΑΣ

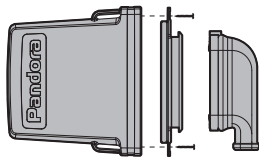

ΠΡΟΣΟΧΗ! Αναβαθμίστε το λογισμικό της κεντρικής μονάδας πριν την εγκατάσταση της. Αν το CAN-bus είναι συνδεδεμένο, επιλέξτε τον κωδικό του μοντέλου του οχήματος.

ΠΡΟΣΟΧΗ! Η θέση που θα τοποθετηθείτε την μονάδα και τα υπόλοιπα εξαρτήματα πρέπει να ανταποκρίνεται στις συνθήκες προστασίας από σκόνη, θερμοκασία, υγρασία. Η μονάδα και ο ρελές μπλοκαρίσματος έχουν σχεδιαστεί για να λειτουργούν σε θερμοκρασίες από -40°C έως +85°C, με βαθμό προστασίας IP54.

ΠΡΟΣΟΧΗ! Η κεντρική μονάδα πρέπει να τοποθετείται κάθετα ή οριζόντια, χωρίς να καλύπτεται το μπροστά μέρος της μονάδας (η πλευρά με το σήμα «Pandora»).

ΠΡΟΣΟΧΗ! Μην καλύπτετε την ενσωματωμένη κεραία κατά την εγκατάσταση του του συστήματος συναγερμού και των πρόσθετων συσκευών. Κρατήστε ελάχιστη απόσταση 2 εκατοστών μεταξύ των συσκευών και των μεταλλικών μερών.

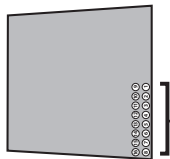
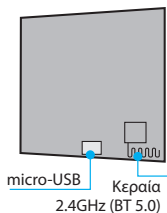

ΠΡΟΣΟΧΗ! Στερεώστε το προστατευτικό κάλυμμα με τους βραχίονες όταν ολοκληρώσετε την εγκατάσταση. Μονώστε το κάλυμμα και τα καλώδια με μονωτική ταινία.

ΠΡΟΣΟΧΗ! Όλα τα κυκλώματα ρεύματος που δεν τροφοδοτούνται από την κεντρική μονάδα πρέπει να έχουν τις δικές τους ασφάλειες.

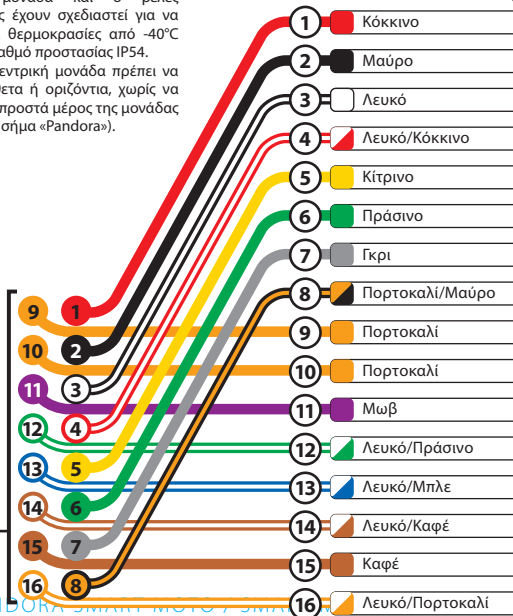

ΠΡΟΣΟΧΗ! Το σύστημα συναγερμού είναι μία συσκευή που δεν χρειάζεται συντήρηση. Αν δεν λειτουργεί σωστά πρέπει να επικοινωνήσετε άμεσα με τον πλησιέστερο τεχνικό.

ΠΡΟΣΟΧΗ! Όλες οι ασύρματες συσκευές της συσκευασίας είναι συζευγμένες με την κεντρική μονάδα. Ο μέγιστος αριθμός των συζευγμένων με Bluetooth συσκευών είναι 14.

ΑΠΑΓΟΡΕΥΕΤΑΙ να εγκαταστήσετε τον συναγερμό σε όχημα με τάση διαφορετική από 12V.

ΑΠΑΓΟΡΕΥΕΤΑΙ να εγκαταστήσετε τον συναγερμό με καταστραμμένα καλώδια.

ΑΠΑΓΟΡΕΥΕΤΑΙ να αλλάξετε ή να παραλείψετε τις ασφάλειες του συναγερμού κατά την εγκατάστασή του.

ΑΠΑΓΟΡΕΥΕΤΑΙ να εγκαταστήσετε τον αισθητήρα θερμοκρασίας σε μέρος όπου η θερμοκρασία είναι υψηλότερη από την αντοχή του αισθητήρα (+125°C) και του καλωδίου (+80°C).

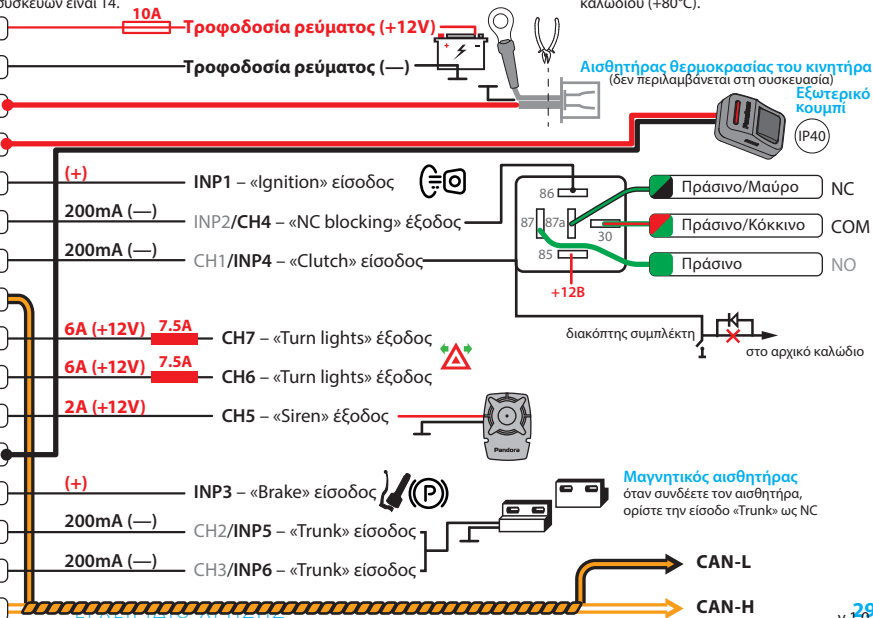

ΔΙΑΔΙΚΤΥΑΚΗ ΥΠΗΡΕΣΙΑ ΚΑΙ ΕΦΑΡΜΟΓΗ ΓΙΑ ΚΙΝΗΤΑ ΤΗΛΕΦΩΝΑ

Οι τηλεμετρικές λειτουργίες του αντικλεπτικού συστήματος σας επιτρέπουν να ελέγχετε το όχημά σας χρησιμοποιώντας τη διαδικτυακή υπηρεσία pandora-on.com ή την εφαρμογή για κινητά τηλέφωνα, Pandora Connect. Μια κάρτα SIM με πρόσβαση στο Διαδίκτυο είναι εγκατεστημένη στο σύστημα για να παρέχει αυτήν τη λειτουργία.

Όταν πλησιάζει το όχημα ή όταν δεν υπάρχει σύνδεση στο Διαδίκτυο, ένα κινητό τηλέφωνο με την εφαρμογή εγκατεστημένη μπορεί να λειτουργήσει με το σύστημα μέσω Bluetooth. Για να έχετε αυτή τη δυνατότητα, το κινητό τηλέφωνο πρέπει να είναι συζευγμένο με το σύστημα.



! ΓΙΑ ΤΗ ΣΩΣΤΗ ΛΕΙΤΟΥΡΓΙΑ ΤΩΝ GSM ΛΕΙΤΟΥΡΓΙΩΝ, Ο ΙΔΙΟΚΤΗΤΗΣ ΠΡΕΠΕΙ ΝΑ ΠΑΡΑΚΟΛΟΥΘΕΙ ΤΗΝ ΚΑΤΑΣΤΑΣΗ/ ΤΟ ΥΠΟΛΟΙΠΟ ΤΗΣ ΚΑΡΤΑΣ SIM ΠΟΥ ΕΙΝΑΙ ΕΓΚΑΤΕΣΤΗΜΕΝΗ ΣΤΟ ΑΝΤΙΚΛΕΠΤΙΚΟ ΣΥΣΤΗΜΑ. ΑΝ Η ΚΑΡΤΑ SIM ΕΙΝΑΙ

ΜΠΛΟΚΑΡΙΣΜΕΝΗ Η ΔΕΝ ΛΕΙΤΟΥΡΓΕΙ, ΟΙ ΛΕΙΤΟΥΡΓΙΕΣ GSM ΔΕΝ ΘΑ ΕΙΝΑΙ ΔΙΑΘΕΣΙΜΕΣ.

Πριν χρησιμοποιήσετε την διαδικτυακή υπηρεσία, πρέπει να δημιουργήσετε έναν λογαριασμό (Εγγραφή), να συνδεθείτε στον λογαριασμό σας (χρησιμοποιώντας το email και τον κωδικό πρόσβασης σας που δημιουργήθηκαν στο βήμα εγγραφής) και να προσθέσετε το σύστημα στον λογαριασμό σας (εισάγετε πληροφορίες από την «Owner's personal card»).

Ιστοσελίδα: <https://pandora-on.com>.

Η εφαρμογή Pandora Connect mobile για κινητά τηλέφωνα είναι διαθέσιμη στα:

App Store για συσκευές iOS.

Google Play για συσκευές Android.

! Ο ΚΑΤΑΣΚΕΥΑΣΤΗΣ ΔΙΑΤΡΕΙ ΤΟ ΔΙΚΑΙΩΜΑ ΑΛΛΑΞΕΙ ΤΙΣ ΡΥΘΙΣΕΙΣ ΚΑΙ ΤΗ ΛΕΙΤΟΥΡΓΙΚΟΤΗΤΑ ΤΗΣ ΔΙΑΔΙΚΤΥΑΚΗΣ ΥΠΗΡΕΣΙΑΣ ΚΑΙ ΤΗΣ ΕΦΑΡΜΟΓΗΣ ΓΙΑ ΚΙΝΗΤΗΣ ΣΥΣΚΕΥΗΣ ΧΩΡΙΣ ΝΑ ΕΝΗΜΕΡΩΣΕΙ ΤΟΝ ΠΕΛΑΤΗ.



Εγγραφή

Επισκεφθείτε την ιστοσελίδα ή ανοίξτε την εφαρμογή για κινητές συσκευές για να δημιουργήσετε έναν λογαριασμό. Θα δημιουργήσετε τα δεδομένα για την είσοδο: LOGIN - το email σας, PASSWORD - έναν κωδικό πρόσβασης που καταχωρήθηκε κατά την εγγραφή. Θα λάβετε ένα email με έναν σύνδεσμο επιβεβαίωσης. Κάντε κλικ στον σύνδεσμο για να ολοκληρώσετε τη διαδικασία εγγραφής.

Σύνδεση

Μετά την ολοκλήρωση της εγγραφής, μπορείτε να συνδεθείτε στη διαδικτυακή υπηρεσία μέσω του ιστότοπου που χρησιμοποιεί ο υπολογιστής σας ή μέσω της εφαρμογής για κινητά Pandora Connect. Χρησιμοποιήστε τα δεδομένα που δημιουργήσατε προηγουμένως:

Login - το e-mail σας;

Password - ο κωδικός που δημιουργήσατε προηγουμένως.

Προσθήκη ενός αντικλεπτικού συστήματος στον λογαριασμό σας

Ο λογαριασμός που δημιουργείται μπορεί να υποστηρίξει έως και 3 συστήματα τηλεμετρίας. Χρησιμοποιήστε τις πληροφορίες από την «Owner's personal card» για να προσθέσετε το αντικλεπτικό σας σύστημα στον λογαριασμό σας.

Πηγαίνετε στο παράθυρο «Add a device/Add a system» και εισάγετε το LOGIN και PASS από την «Owner's personal card», δημιουργήστε ένα όνομα για το όχημά σας και κάντε κλικ στο «Add». Αν πρέπει να χρησιμοποιήσετε διάφορα συστήματα/συσκευές στον ίδιο λογαριασμό: εισάγετε τις ρυθμίσεις εφαρμογής, κάντε κλικ στο «Change», μετά στο «+», στο παράθυρο «Device Registration» και εισαγάγετε τα δεδομένα ενός νέου συστήματος/συσκευής που βρίσκεται στην «Owner's personal card».



ΑΦΑΙΡΕΣΤΕ ΠΡΟΣΕΚΤΙΚΑ ΤΗΝ ΠΡΟΣΤΑΤΕΥΤΙΚΗ ΤΑΙΝΙΑ. ΜΗΝ ΧΡΗΣΙΜΟΠΟΙΗΣΤΕ ΚΑΠΟΙΟ ΑΙΧΜΗΡΟ ΑΝΤΙΚΕΙΜΕΝΟ ΠΟΥ ΜΠΟΡΕΙ ΝΑ ΚΑΤΑΣΤΡΕΦΕΙ ΤΗΝ ΚΡΥΜΜΕΝΗ ΠΛΗΡΟΦΟΡΙΑ.

Μετά από αυτό, θα μπορείτε να ελέγχετε, να αλλάξετε τις ρυθμίσεις και να λαμβάνετε πληροφορίες σχετικά με την κατάσταση του οχήματός σας μέσω της διαδικτυακής υπηρεσίας.

Εγγραφή μίας κινητής συσκευής στη μνήμη του αντικλεπτικού συστήματος

Όταν προσεγγίζετε το όχημα ή όταν δεν υπάρχει σύνδεση στο Διαδίκτυο, ένα κινητό τηλέφωνο με εγκατεστημένη την εφαρμογή Pandora Connect μπορεί να λειτουργήσει με το σύστημα μέσω σύνδεσης Bluetooth. Αυτό ο τύπος σύνδεσης σας επιτρέπει να ελέγχετε το σύστημα, να λαμβάνετε πληροφορίες για την κατάσταση και να χρησιμοποιείτε το κινητό σας τηλέφωνο ως εξουσιοδοτημένη συσκευή.

! ΤΟ ΣΥΣΤΗΜΑ ΥΠΟΣΤΗΡΙΖΕΙ ΣΥΝΔΕΣΗ BLUETOOTH ΜΟΝΟ ΜΕ ΜΙΑ ΚΙΝΗΤΗ ΣΥΣΚΕΥΗ. ΟΙ ΡΥΘΜΙΣΕΙΣ ΓΙΑ ΤΗ ΧΡΗΣΗ ΤΗΣ ΚΙΝΗΤΗΣ ΣΥΣΚΕΥΗΣ ΩΣ ΕΞΟΥΣΙΟΔΟΤΗΜΕΝΗ ΣΥΣΚΕΥΗ ΤΟΥ ΚΑΤΟΧΟΥ ΓΙΝΟΝΤΑΙ ΑΠΟ ΕΞΕΙΔΙΚΕΥΜΕΝΟ ΤΕΧΝΙΚΟ.

I. ΕΙΣΟΔΟΣ ΣΤΗ ΛΕΙΤΟΥΡΓΙΑ ΠΡΟΓΡΑΜΜΑΤΙΣΜΟΥ

Χρησιμοποιήστε το κουμπί VALET για να εισάγετε τον κωδικό «Service PIN» (η προεπιλεγμένη τιμή του είναι 1-1-1-1). Δείτε τις λεπτομερείς οδηγίες για την εισαγωγή του κωδικού στην ενότητα «Έλεγχος του αντικλεπτικού συστήματος σε περίπτωση έκτακτης ανάγκης».

II. ΕΙΣΟΔΟΣ ΣΤΟ ΕΠΙΠΕΔΟ ΠΡΟΓΡΑΜΜΑΤΙΣΜΟΥ «PAIRING A MOBILE PHONE»

Αφού εισέλθετε στη λειτουργία προγραμματισμού, πατήστε και κρατήστε πατημένο το κουμπί VALET για 5 δευτερόλεπτα (μέχρι το πέμπτο σήμα της σειρήνας). Το σύστημα θα εισέλθει στο επίπεδο προγραμματισμού «Pairing a mobile phone». Όταν ο δείκτης LED θα ανάψει πράσινο, το σύστημα θα είναι έτοιμο για τη σύζευξη.

! Η ΠΡΟΗΓΟΥΜΕΝΗ ΣΥΖΕΥΓΜΕΝΗ ΣΥΣΚΕΥΗ ΘΑ ΔΙΑΓΡΑΦΕΙ ΜΕΤΑ ΤΗΝ ΕΙΣΟΔΟ ΣΕ ΕΠΙΠΕΔΟ ΠΡΟΓΡΑΜΜΑΤΙΣΜΟΥ.

III. ΣΥΖΕΥΞΗ ΜΙΑΣ ΚΙΝΗΤΗΣ ΣΥΣΚΕΥΗΣ

Ενεργοποιήστε τη σύνδεση Bluetooth στην κινητή συσκευή, εισαγάγετε τις ρυθμίσεις εφαρμογής, κάντε κλικ στο «Bluetooth control» και μετά στο «Not defined». Στο πλαίσιο αναζήτησης, δημιουργήστε μια σύνδεση με το εντοπιζόμενο σύστημα. Οι κόκκινες και πράσινες αναλαμπές του δείκτη «LED» και ένας ήχος σειρήνας θα επιβεβαιώσουν τη σύζευξη.

! ΑΝ ΔΕΝ ΓΙΝΕΙ ΑΥΤΟΜΑΤΗ ΣΥΖΕΥΞΗ, ΕΝΕΡΓΟΠΟΙΗΣΤΕ ΤΟ «PIN REQUEST FOR PHONE PAIRING» ΣΤΙΣ ΡΥΘΜΙΣΕΙΣ «RADIO TAG AND MOBILE DEVICE FUNCTIONS» ΚΑΙ ΚΑΝΤΕ ΞΑΝΑ ΤΗ ΔΙΑΔΙΚΑΣΙΑ ΣΥΖΕΥΞΗΣ. Η ΚΙΝΗΤΗ ΣΥΣΚΕΥΗ ΘΑ ΖΗΤΗΣΕΙ ΕΝΑΝ ΚΩΔΙΚΟ PIN (Η ΕΡΓΟΣΤΑΣΙΑΚΗ ΤΟΥΤΙΜΗ ΕΙΝΑΙ 0-0-1-1-1-1 ΟΠΟΥ ΤΑ 4 ΤΕΛΕΥΤΑΙΑ ΨΗΦΙΑ ΕΙΝΑΙ Ο ΚΩΔΙΚΟΣ «SERVICE PIN»). ΑΥΤΗ Η ΡΥΘΜΙΣΗ ΠΡΕΠΕΙ ΝΑ ΓΙΝΕΤΑΙ ΑΠΟ ΕΞΕΙΔΙΚΕΥΜΕΝΟ ΤΕΧΝΙΚΟ.

IV. ΕΞΟΔΟΣ ΑΠΟ ΤΗ ΛΕΙΤΟΥΡΓΙΑ ΠΡΟΓΡΑΜΜΑΤΙΣΜΟΥ

Ανάψτε την ανάφλεξη και μετά σβήστε την για να εξέλθετε από τη λειτουργία προγραμματισμού.

ΖΩΝΕΣ ΤΟΥ ΟΧΗΜΑΤΟΣ/ ΣΥΝΑΓΕΡΜΟΥ	ΕΛΕΓΧΟΜΕΝΕΣ ΖΩΝΕΣ	ΖΩΝΕΣ ΑΣΦΑΛΕΙΑΣ	ΕΙΔΟΠΟΙΗΣΕΙΣ		
			ηχητικές	sms	δόννη
Εξωτερική θερμοκρασία					
Θερμοκρασία του κινητήρα					
Τάση στη μπαταρία					
Αισθητήρας κραδασμού (συναγερμός)					
Αισθητήρας κραδασμού (προειδοποίηση)					
Αισθητήρας ανύψωσης (συναγερμός)					
Αισθητήρας κίνησης (συναγερμός)					
Ανάφλεξη (συναγερμός)					
Φρένο (συναγερμός)					
Συμπλέκτης (συναγερμός)					
Πορτ-παγκάκι (συναγερμός)					
Πρόσθετος αισθητήρας (συναγερμός)					
Πρόσθετος αισθητήρας (προειδοποίηση)					

ΕΛΕΓΧΟΣ ΤΟΥ ΑΝΤΙΚΛΕΠΤΙΚΟΥ ΣΥΣΤΗΜΑΤΟΣ

Όπλιση

Για την όπλιση του αντικλεπτικού συστήματος με σβηστή την ανάφλεξη χρησιμοποιήστε μία από τις παρακάτω μεθόδους. Η εντολή θα επιβεβαιωθεί με 1x 📞 σύντομο ηχητικό σήμα και 1x 🗨️* φωτεινό σήμα.



☐ **Συμπλέκτης** – Πατήστε τον συμπλέκτη όταν η εξουσιοδοτημένη συσκευή του κατόχου (tag, κινητό τηλέφωνο, band, ρολόι) βρίσκεται στην εμβέλεια της 🗨️📞.

☐ **Tag** – Ένα tag πρέπει να βρίσκεται στην εμβέλεια του Bluetooth. Πατήστε σύντομα το κουμπί ελέγχου 🔵 πάνω στο tag.

☐ **Pandora Band (Smart Moto Plus)** – η συσκευή πρέπει να βρίσκεται στην εμβέλεια του Bluetooth. Πατήστε σύντομα το κουμπί ελέγχου 🟩 στο Band.

☐ **Εφαρμογή για κινητά τηλέφωνα Pandora Connect** – Όταν το αντικλεπτικό σύστημα βρίσκεται σε Bluetooth σύνδεση, πατήστε και κρατήστε πατημένο το κουμπί 🔒 στο τηλεχειριστήριο μέχρι να γεμίσει πλήρως η ένδειξη. Το εικονίδιο θα αλλάξει σε 🗨️📞.

☐ **Online-service PANDORA-ON.COM** – Όταν το αντικλεπτικό σύστημα βρίσκεται σε σύνδεση (υπάρχει Internet) πατήστε το 🔒. Το εικονίδιο της τρέχουσας λειτουργίας θα αλλάξει σε 🗨️📞.

☐ **Τηλέφωνο** – Καλέστε τον αριθμό του συστήματος. Περιμένετε για απάντηση. Πληκτρολογήστε την εντολή 1(1)*. Για την όπλιση χωρίς σήματα από τη σειράνα πληκτρολογήστε την εντολή 1(1)(1)*. Η εκτελεσμένη εντολή θα επιβεβαιωθεί με την ηχητική ειδοποίηση «Command executed, security mode

is switched on».

Λειτουργία HandsFree – Απομακρυνθείτε από το όχημα με την εξουσιοδοτημένη συσκευή .

VALET κουμπί – Πατήστε και κρατήστε πατημένο το κουμπί VALET για 3 δευτερόλεπτα. Το αντικλεπτικό σύστημα θα οπλιστεί σε 30 δευτερόλεπτα. Ο δείκτης LED θα ανάψει κόκκινο κατά την αντιστροφή μέτρησης.

Αφόπλιση

Για την αφόπλιση του αντικλεπτικού συστήματος, χρησιμοποιήστε μία από τις παρακάτω μεθόδους. Η εντολή θα επιβεβαιωθεί με 2 σύντομα ηχητικά σήματα 2x  και 2 εναλλασσόμενα φώτα του δείκτη 2x .





Συμπλέκτης – Πατήστε τον συμπλέκτη όταν η εξουσιοδοτημένη συσκευή του κατόχου (tag, κινητό τηλέφωνο, band, ρολόι) βρίσκεται στη εμβέλεια της  → .







Tag – Ένα tag πρέπει να βρίσκεται στην εμβέλεια του Bluetooth. Πατήστε σύντομα το κουμπί ελέγχου  πάνω στο tag.

Pandora Band (Smart Moto Plus) – η συσκευή πρέπει να βρίσκεται στην εμβέλεια του Bluetooth. Πατήστε σύντομα το κουμπί ελέγχου  στο Band.

Εφαρμογή για κινητά τηλέφωνα Pandora Connect – Όταν το αντικλεπτικό σύστημα βρίσκεται σε Bluetooth σύνδεση, πατήστε και κρατήστε πατημένο το κουμπί  στο τηλεχειριστήριο μέχρι να γεμίσει πλήρως η ένδειξη. Το εικονίδιο θα αλλάξει σε  → .

Διαδικτυακή υπηρεσία PANDORA-ON.COM – Όταν το σύστημα βρίσκεται σε σύνδεση στο



διαδίκτυο πατήστε το κουμπί  στο τηλεχειριστήριο. Το εικονίδιο της τρέχουσας λειτουργίας θα αλλάξει  → .



 **Τηλέφωνο** – Καλέστε τον αριθμό του συστήματος, περιμένετε για απάντηση. Πληκτρολογήστε την εντολή . Για την όπλιση χωρίς σήματα από τη σειρήνα πληκτρολογήστε την εντολή . Η εκτελεσμένη εντολή θα επιβεβαιωθεί με την ηχητική ειδοποίηση «Command executed, security mode is switched off».

 **Λειτουργία Hands Free** – Μετακινηθείτε προς το όχημα με την εξουσιοδοτημένη συσκευή .

 **VALET κουμπί** – Εισάγετε τον κωδικό «Secret PIN» (δείτε την ενότητα «Επείγουσα απόπλιση χρησιμοποιώντας το κομπί VALET»).



Λειτουργία PANIC







Αν εσείς ή το όχημά σας βρίσκεστε σε κίνδυνο και θέλετε να δώσετε προσοχή στο όχημα, μπορείτε να χρησιμοποιήσετε τη λειτουργία PANIC. Σε αυτή τη λειτουργία η σειρήνα  θα ηχήσει και θα ανάψουν  φωτεινά σήματα για 30 δευτερόλεπτα. Για να την ενεργοποιήσετε, χρησιμοποιήστε μια από τις παρακάτω μεθόδους.

 **Εφαρμογή για κινητά τηλέφωνα Pandora Connect** – Όταν το αντικλεπτικό σύστημα βρίσκεται σε σύνδεση Bluetooth, πατήστε και κρατήστε πατημένο το κουμπί  στο τηλεχειριστήριο μέχρι να γεμίσει η ένδειξη. Για να την απενεργοποιήσετε πατήστε και κρατήστε πατημένο το κουμπί  στο τηλεχειριστήριο μέχρι να γεμίσει η ένδειξη.

 ΓΙΑ ΝΑ ΑΛΛΑΞΕΤΕ ΤΗ ΘΕΣΗ ΤΩΝ ΚΟΥΜΠΙΩΝ ΕΛΕΓΧΟΥ ΣΤΟ ΤΗΛΕΧΕΙΡΙΣΤΗΡΙΟ ΠΗΓΑΙΝΕΤΕ ΣΤΗΝ ΕΦΑΡΜΟΓΗ, ΣΤΟ ΜΕΝΟΥ «CONTROL BUTTONS»

Λειτουργία αναζήτησης του οχήματος

Υπάρχει μία ειδική λειτουργία για να βρίσκεται εύκολα το όχημά σας σε ένα πολυπληθές πάρκινγκ, καθώς το αντικλεπτικό σύστημα είναι οπλισμένο. Σε αυτή τη λειτουργία η σειρήνα θα ηχήσει 5x  και θα παραχθούν εναλλασσόμενα φωτεινά σήματα 5x .

 **Τηλέφωνο** – Καλέστε τον αριθμό του συστήματος. Περιμένετε για απάντηση. Πληκτρολογήστε την εντολή . Για εναλλασσόμενα φωτεινά σήματα χωρίς ήχο από τη σειρήνα πληκτρολογήστε . Η εκτελεσμένη εντολή θα επιβεβαιωθεί με την ηχητική ειδοποίηση «Command executed».

Λειτουργία Season Storage

Μία λειτουργία ειδικά σχεδιασμένη για την μακροπρόθεσμη στάθμευση των οχημάτων. Μειώνει σημαντικά την κατανάλωση ενέργειας του αντικλεπτικού συστήματος αποκλείοντας τις ειδοποιήσεις και τις διασυνδέσεις ελέγχου.

- Η λειτουργία season storage ενεργοποιείται είτε μέσω της εφαρμογής για κινητά τηλέφωνα είτε αυτόματα, ανεξάρτητα από τη λειτουργία ασφαλείας. Όταν το αντικλεπτικό σύστημα είναι οπλισμένο και η λειτουργία season storage ενεργοποιημένη, οι ζώνες ασφαλείας παρακολουθούνται. Σε περίπτωση που παραβιαστούν οι ζώνες ασφαλείας, η λειτουργία Season storage θα απενεργοποιηθεί για 15 λεπτά.
- Η λειτουργία season storage απενεργοποιείται ανάλογα με την κατάσταση του αντικλεπτικού συστήματος:
 - αν είναι οπλισμένο, πρέπει να παραβιαστεί κάποια ζώνη ασφαλείας και να αφοπλιστεί το αντικλεπτικό σύστημα με οποιοδήποτε τρόπο με σε 15 λεπτά.
 - αν είναι αφοπλισμένο, πρέπει να ανάψετε την ανάφλεξη.

 **Εφαρμογή για κινητά τηλέφωνα Pandora Connect** - Όταν το αντικλεπτικό σύστημα βρίσκεται σε σύνδεση Bluetooth, πατήστε και κρατήστε πατημένο το κουμπί στον πίνακα ελέγχου μέχρι να γεμίσει πλήρως η ένδειξη.

 ΓΙΑ ΝΑ ΑΛΛΑΞΕΤΕ ΤΗ ΘΕΣΗ ΤΩΝ ΚΟΥΜΠΙΩΝ ΣΤΟΝ ΠΙΝΑΚΑ ΕΛΕΓΧΟΥ, ΜΕΤΑΒΕΙΤΕ ΣΤΙΣ ΡΥΘΜΙΣΕΙΣ ΤΗΣ ΕΦΑΡΜΟΓΗΣ ΚΑΙ ΕΙΣΕΛΘΕΤΕ ΣΤΟ ΜΕΝΟΥ «CONTROL BUTTONS».





 **Αυτόματη λειτουργία** – ενεργοποιείται αυτόματα η λειτουργία Season storage μετά από σύγκριση ημερών ύστερα από το τελευταίο συμβάν (όπλιση/αφόπλιση, αλλαγή της κατάστασης των ζωνών ασφαλείας). 15 λεπτά πριν την ενεργοποίηση της λειτουργίας, το αντικλεπτικό σύστημα θα στείλει μία ειδοποίηση με SMS στον αριθμό του κύριου κατόχου. Αν καλείστε στο σύστημα στη διάρκεια αυτών των 15 λεπτών, η ενεργοποίηση της λειτουργίας θα αναβληθεί για κάποιες μέρες.

 ΑΥΤΗ Η ΛΕΙΤΟΥΡΓΙΑ ΕΙΝΑΙ ΑΠΕΝΕΡΓΟΠΟΙΗΜΕΝΗ ΑΠΟ ΠΡΟΕΠΙΛΟΓΗ - Η ΔΙΑΜΟΡΦΩΣΗ ΤΟΥ ΣΥΣΤΗΜΑΤΟΣ ΘΑ ΠΡΕΠΕΙ ΝΑ ΓΙΝΕΤΑΙ ΑΠΟ ΕΝΑΝ ΕΞΕΙΔΙΚΕΥΜΕΝΟ ΤΕΧΝΙΚΟ.



Λειτουργία Service



Συνιστάται να βάλετε το αντικλεπτικό σύστημα σε λειτουργία service πριν το πάτε στο συνεργείο ή το αφήσετε σε κάποιο ιδιωτικό parking. Όταν ενεργοποιηθεί αυτή η λειτουργία, το σύστημα ασφαλείας διακόπτει την παρεμβολή με τις ενσωματωμένες ηλεκτρονικές συσκευές και απενεργοποιεί όλες τις λειτουργίες για την ευκολία της συντήρησης.



Για να ενεργοποιήσετε τη λειτουργία Service αφοπλίστε το αντικλεπτικό σύστημα  και ανάψτε την ανάφλεξη.

Μία εξουσιοδοτημένη συσκευή (tag, τηλεχειριστήριο, ρολόι, band) πρέπει να βρίσκεται στην εμβέλεια του Bluetooth. Η απενεργοποίησή της γίνεται χωρίς προϋποθέσεις. Χρησιμοποιήστε μία από τις παρακάτω μεθόδους. Η επιβεβαίωση για την εκτέλεση της εντολής θα είναι: **Ενεργοποιημένη η λειτουργία service** - ένα μακρύ ηχητικό σήμα της σειράς **1x**  και **LED πράσινη ένδειξη η λειτουργία service** - 2 μακρά ηχητικά σήματα της σειράς **2x**  και **LED ένδειξη η λειτουργία service** - 2 μακρά ηχητικά σήματα της σειράς **2x**  και **LED ένδειξη η λειτουργία service** - 2 μακρά ηχητικά σήματα της σειράς **2x**  και **LED ένδειξη η λειτουργία service** - 2 μακρά ηχητικά σήματα της σειράς **2x** 



 ΓΙΑ ΤΙΣ ΗΧΗΤΙΚΕΣ ΕΙΔΟΠΟΙΗΣΕΙΣ ΕΙΝΑΙ ΑΠΑΡΑΙΤΗΤΟ ΝΑ ΚΑΝΕΤΕ ΜΙΑ ΠΡΟΣΘΕΤΗ ΡΥΘΜΙΣΗ (ΕΚΧΩΡΗΣΤΕ ΜΙΑ ΠΡΟΣΘΕΤΗ ΛΕΙΤΟΥΡΓΙΑ «BEEPER» ΣΤΟ ΚΑΝΑΛΙ ΕΞΟΔΟΥ «SIREN») - ΟΙ ΡΥΘΜΙΣΕΙΣ ΘΑ ΠΡΕΠΕΙ ΝΑ ΓΙΝΟΝΤΑΙ ΑΠΟ ΕΝΑΝ ΕΞΕΙΔΙΚΕΥΜΕΝΟ ΤΕΧΝΙΚΟ.

 **Tag** – για να ενεργοποιήσετε/απενεργοποιήσετε τη λειτουργία service, πατήστε και κρατήστε πατημένο το κουμπί  στο tag μέχρι την τρίτη αναλαμπή της λυχνίας LED. Η συσκευή πρέπει να βρίσκεται στην εμβέλεια του Bluetooth.

 **Pandora Band (Smart Moto Plus)** – για την ενεργοποίηση/απενεργοποίηση της λειτουργίας service, πατήστε το κουμπί  για 3 δευτερόλεπτα. Η συσκευή πρέπει να βρίσκεται στην εμβέλεια του Bluetooth.

 **Pandora Connect** – για να ενεργοποιήσετε/απενεργοποιήσετε τη λειτουργία service, ανοίξετε την εφαρμογή για κινητές συσκευές. Όταν το σύστημα είναι σε σύνδεση Bluetooth ή Internet, πατήστε και κρατήστε πατημένο το κουμπί  στον πίνακα ελέγχου μέχρι να ολοκληρωθεί η φόρτωση της κλίμακας. Η ενεργοποίηση της λειτουργίας service δηλώνεται από το εικονίδιο , το οποίο θα εξαφανιστεί μετά την απενεργοποίησή της.

 **Διαδικτυακή υπηρεσία PANDORA-ON.COM** – για να ενεργοποιήσετε/απενεργοποιήσετε τη λειτουργία Service, όταν υπάρχει σύνδεση στο Internet, διαλέξετε μία εντολή:

- Για την ενεργοποίηση της λειτουργίας Service επιλέξτε την εντολή «Switch on Service mode» και πατήστε το κουμπί «Send». Η ενεργοποίησή της θα δηλωθεί από το εικονίδιο .
- Για την απενεργοποίηση της λειτουργίας Service επιλέξτε την εντολή «Switch off Service mode» και πατήστε το κουμπί «Send». Το εικονίδιο  θα εξαφανιστεί.

 **Τηλέφωνο** – καλέστε τον αριθμό του συστήματος. Περιμένετε για απάντηση για να εισάγετε εντολή.

- Για την ενεργοποίηση της λειτουργίας Service, πληκτρολογήστε την εντολή **551*** και μετά εισάγετε τον κωδικό «Secret PIN» από την Owner's personal card. Η εκτελεσμένη εντολή θα επιβεβαιωθεί με την ηχητική ειδοποίηση «Command executed, function is switched on».
- Για την απενεργοποίηση της λειτουργίας Service, πληκτρολογήστε **552***. Η εκτελεσμένη εντολή θα επιβεβαιωθεί με την ηχητική ειδοποίηση «Command executed, function is switched off».

ΕΠΕΙΓΩΝ ΕΛΕΓΧΟΣ ΤΟΥ ΑΝΤΙΚΛΕΠΤΙΚΟΥ ΣΥΣΤΗΜΑΤΟΣ

! ΠΡΙΝ ΧΡΗΣΙΜΟΠΟΙΗΣΕΤΕ ΤΟΝ ΕΛΕΓΧΟ ΕΚΤΑΚΤΗΣ ΑΝΑΓΚΗΣ ΤΟΥ ΑΝΤΙΚΛΕΠΤΙΚΟΥ ΣΥΣΤΗΜΑΤΟΣ, ΕΛΕΓΞΤΕ ΤΟ ΣΥΣΤΗΜΑ ΚΑΙ ΤΙΣ ΔΙΑΤΑΞΕΙΣ ΕΛΕΓΧΟΥ ΤΟΥ ΟΧΗΜΑΤΟΣ: ΕΛΕΓΞΤΕ ΤΗ ΜΠΑΤΑΡΙΑ, ΕΝΕΡΓΟΠΟΙΗΣΤΕ ΜΙΑ ΣΥΣΚΕΥΗ ΣΥΜΦΩΝΑ ΜΕ ΤΟ ΕΓΧΕΙΡΙΔΙΟ ΛΕΙΤΟΥΡΓΙΑΣ ΤΗΣ (ΕΑΝ ΑΠΑΙΤΕΙΤΑΙ).

ΕΑΝ ΟΛΕΣ ΟΙ ΣΥΣΚΕΥΕΣ ΛΕΙΤΟΥΡΓΟΥΝ, ΔΟΚΙΜΑΣΤΕ ΝΑ ΚΑΝΕΤΕ ΜΙΑ ΚΥΡΙΑ ΔΙΑΓΝΩΣΗ ΤΟΥ ΟΧΗΜΑΤΟΣ: ΕΛΕΓΧΟΣ ΤΗΣ ΣΥΣΚΕΥΗΣ ΕΛΕΓΧΟΥ ΤΟΥ ΟΧΗΜΑΤΟΣ, ΕΠΙΠΕΔΟ ΦΟΡΤΙΣΗΣ ΜΠΑΤΑΡΙΑΣ ΟΧΗΜΑΤΟΣ, ΘΕΣΗ ΚΙΒΩΤΙΟΥ ΤΑΧΥΤΗΤΩΝ, ΠΛΗΡΟΦΟΡΙΕΣ ΕΛΕΓΧΟΥ ΣΤΟΝ ΠΙΝΑΚΑ ΕΡΓΑΛΕΙΩΝ.

ΤΟ ΣΥΣΤΗΜΑ ΜΠΟΡΕΙ ΝΑ ΕΛΕΓΧΘΕΙ ΑΠΟ ΤΟ ΤΗΛΕΦΩΝΟ

Καλέστε τον αριθμό τηλεφώνου και εισάγετε την εντολή αφού απαντήσουν:

0* – Αφόπλιση

998*xxxx – Απενεργοποίηση των εξουσιοδοτημένων συσκευών, όπου xxxx είναι ο κωδικός «Secret PIN» που βρίσκεται στην Owner's personal card.

! Ο ΤΗΛΕΦΩΝΙΚΟΣ ΑΡΙΘΜΟΣ ΤΟΥ ΣΥΣΤΗΜΑΤΟΣ ΒΡΙΣΚΕΤΑΙ ΚΑΤΩ ΑΠΟ ΤΗΝ ΠΡΟΣΤΑΤΕΥΤΙΚΗ ΤΑΙΝΙΑ ΣΤΗΝ «ΠΡΟΣΩΠΙΚΗ ΚΑΡΤΑ ΤΟΥ ΙΔΙΟΚΤΗΤΗ». ΑΝ Η ΚΛΗΣΗ ΓΙΝΕΙ ΑΠΟ ΤΟΝ «ΠΡΟΣΘΕΤΟ ΑΡΙΘΜΟ», Η ΑΠΟ ΑΡΙΘΜΟ ΠΟΥ ΔΕΝ ΕΙΝΑΙ ΑΠΟΘΗΚΕΥΜΕΝΟΣ ΣΤΗ ΜΝΗΜΗ ΤΗΣ ΚΕΝΤΡΙΚΗΣ ΜΟΝΑΔΑΣ, ΜΕΤΑ ΤΟ ΗΧΤΙΚΟ ΣΗΜΑ, ΘΑ ΠΡΕΠΕΙ ΝΑ ΕΙΣΑΓΕΤΕ ΤΟΝ ΚΩΔΙΚΟ «GUEST PIN» (Η ΕΡΓΟΣΤΑΣΙΑΚΗ ΤΟΥ ΤΙΜΗ ΕΙΝΑΙ 1-2-3-4). ΓΙΑ ΤΗΝ ΠΛΗΡΗ ΛΙΣΤΑ ΤΩΝ ΕΝΤΟΛΩΝ, ΔΕΙΤΕ ΤΗΝ ΕΝΟΤΗΤΑ «ΕΛΕΓΧΟΣ ΤΟΥ ΑΝΤΙΚΛΕΠΤΙΚΟΥ ΣΥΣΤΗΜΑΤΟΣ ΜΕΣΩ ΤΟΥ ΤΗΛΕΦΩΝΟΥ».

Το σύστημα διαθέτει τρόπους έκτακτης ανάγκης για την απενεργοποίηση λειτουργιών ασφάλειας και Anti-Hi-Jack (χρησιμοποιώντας το κουμπί VALET και τον κωδικό «Secret PIN») σε περίπτωση απώλειας ή βλάβης των συσκευών ελέγχου ή σε περίπτωση αποφόρτισης μιας μπαταρίας (όταν δεν μπορείτε να την αντικαταστήσετε ή να την φορτίσετε).

- Κωδικός «Secret PIN» βρίσκεται κάτω από την προστατευτική ταινία στην «Owner's personal card»,
- Το κουμπί VALET βρίσκεται στο εξωτερικό κουμπί VALET ή στην κεντρική μονάδα.

Owner's Personal Card

ΑΦΑΙΡΕΣΤΕ ΠΡΟΣΕΚΤΙΚΑ ΤΗΝ ΠΡΟΣΤΑΤΕΥΤΙΚΗ ΤΑΙΝΙΑ. ΜΗΝ ΧΡΗΣΙΜΟΠΟΙΗΤΕ ΔΙΧΜΗΡΑ ΑΝΤΙΚΕΙΜΕΝΑ ΠΟΥ ΜΠΟΡΕΙ ΝΑ ΚΑΤΑΣΤΡΕΦΟΥΝ ΤΗΝ ΚΡΥΜΜΕΝΗ ΠΛΗΡΟΦΟΡΙΑ

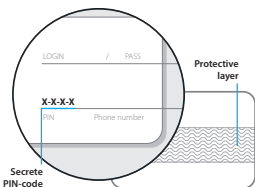

Εξωτερικό κουμπί VALET

ΤΟ ΕΞΩΤΕΡΙΚΟ ΚΟΥΜΠΙ VALET ΒΡΙΣΚΕΤΑΙ ΣΤΟ ΕΣΩΤΕΡΙΚΟ (ΔΕΙΤΕ «ΣΥΣΚΕΥΕΣ ΤΟΥ ΑΝΤΙΚΛΕΠΤΙΚΟΥ ΣΥΣΤΗΜΑΤΟΣ»)

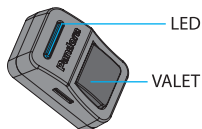

ΔΙΑΒΑΣΤΕ ΤΗ ΔΙΑΔΙΚΑΣΙΑ ΓΙΑ ΤΗΝ ΕΙΣΑΓΩΓΗ ΤΟΥ ΚΩΔΙΚΟΥ PIN ΠΡΙΝ ΤΗΝ ΧΡΗΣΗ ΤΩΝ ΛΕΙΤΟΥΡΓΙΩΝ ΕΚΤΑΚΤΗΣ ΑΝΑΓΚΗΣ.

- **Εισαγωγή του πρώτου ψηφίου** • Πατήστε το κουμπί τόσες φορές όσες δείχνει το πρώτο ψηφίο. Οι παύσεις μεταξύ των πατημάτων δεν πρέπει να υπερβαίνουν το 1 δευτερόλεπτο. Κάθε πάτημα θα επιβεβαιώνεται με πορτοκαλί φως LED. Περιμένετε για περισσότερο από 1 δευτερόλεπτο, ένα κόκκινο φως LED επιβεβαιώνει την είσοδο του πρώτου ψηφίου. Τότε μπορείτε να εισάγετε το επόμενο ψηφίο.
- **Εισαγωγή του δεύτερου ψηφίου** • Πατήστε το κουμπί τόσες φορές όσες δείχνει το δεύτερο ψηφίο. Οι παύσεις μεταξύ των πατημάτων δεν πρέπει να υπερβαίνουν το 1 δευτερόλεπτο. Κάθε πάτημα θα επιβεβαιώνεται με πορτοκαλί φως LED. Περιμένετε για περισσότερο από 1 δευτερόλεπτο, ένα κόκκινο φως LED επιβεβαιώνει την είσοδο του δεύτερου ψηφίου. Τότε μπορείτε να εισάγετε το επόμενο ψηφίο.
- **Εισαγωγή του τρίτου ψηφίου** • Πατήστε το κουμπί τόσες φορές όσες δείχνει το τρίτο ψηφίο. Οι παύσεις μεταξύ των πατημάτων δεν πρέπει να υπερβαίνουν το 1 δευτερόλεπτο. Κάθε πάτημα θα επιβεβαιώνεται με πορτοκαλί φως LED. Περιμένετε για περισσότερο από 1 δευτερόλεπτο, ένα κόκκινο φως LED επιβεβαιώνει την είσοδο του τρίτου ψηφίου. Τότε μπορείτε να εισάγετε το επόμενο ψηφίο.
- **Εισαγωγή του τέταρτου ψηφίου** • Πατήστε το κουμπί τόσες φορές όσες δείχνει το τέταρτο ψηφίο. Οι παύσεις μεταξύ των πατημάτων δεν πρέπει να υπερβαίνουν το 1 δευτερόλεπτο. Κάθε πάτημα θα επιβεβαιώνεται με πορτοκαλί φως LED. Περιμένετε για περισσότερο από 1 δευτερόλεπτο, ένα κόκκινο φως LED επιβεβαιώνει την είσοδο του τέταρτου ψηφίου.

Επείγουσα αφόπλιση

Μην δίνετε σημασία στα σήματα της σειρήνας, βεβαιωθείτε ότι η ανάφλεξη είναι ορθή και εισάγετε τον κωδικό «Secret PIN» (βλέπε την περιγραφή της διαδικασίας παραπάνω). Εάν δεν υπάρχουν ήχοι της σειρήνας ή αναλαμπές LED, ελέγξτε την μπαταρία. Δεν είναι δυνατή η εισαγωγή του κωδικού «Secret PIN», αν δεν υπάρχει ρεύμα.

- Το αντικλεπτικό σύστημα θα αφοπλιστεί αν εισάγετε σωστά τον κωδικό PIN. Αυτό θα επιβεβαιωθεί με πράσινα και κόκκινα φώτα του δείκτη LED, ηχητικά σήματα του Beeper, 4 μπιπ της σειρήνας και 4 σήματα της φωτεινής ένδειξης.
- Η επείγουσα αφόπλιση γίνεται όπως η κανονική μέθοδος της αφόπλισης. Δεν χρειάζεται καμία πρόσθετη ενέργεια.
- Το αντικλεπτικό σύστημα θα παραμείνει στην πρηγούμενη κατάστασή του αν εισάγετε λάθος τον κωδικό PIN. Αυτό θα φανεί από ένα κόκκινο φως της ένδειξης LED. Η νέα προσπάθεια εισαγωγής του μπορεί να γίνει μετά από 5 δευτερόλεπτα.

Επείγων έλεγχος του Code Immobiliser

Σε αυτήν την ενότητα περιγράφονται οι τρόποι για την απενεργοποίηση των λειτουργιών ακινητοποίησης (Immobiliser):

- Immobiliser και Anti-hi-Jack - χρησιμοποιήστε τις εξουσιοδοτημένες συσκευές του ιδιοκτήτη (tags, τηλεχειριστήρια, ρολόγια, bands) για το μπλοκάρισμα του κινητήρα.
- Code Immobiliser - χρησιμοποιήστε τα βασικά μέρη του οχήματος (κουμπιά, μοχλοί, πετάλια) για να εισάγετε τον κωδικό Immobiliser PIN.

ΕΠΙΛΟΓΗ №1 – Επείγουσα αφόπλιση του Code Immobiliser

Για να απενεργοποιήσετε προσωρινά τη λειτουργία Code Immobiliser (pin-to-drive), ανάψτε την ανάφλεξη όταν το αντικλεπτικό σύστημα είναι αφοπλισμένο και η λειτουργία Service απενεργοποιημένη. Εισαγάγετε τον «Secret PIN» από την προσωπική κάρτα του ιδιοκτήτη χρησιμοποιώντας το κουμπί VALET. Οι λειτουργίες του συστήματος ακινητοποίησης θα είναι απενεργοποιημένες μέχρι να οβήσει η ανάφλεξη.

ΕΠΙΛΟΓΗ №2 – Επείγων έλεγχος της λειτουργίας Code Immobiliser

Η μέθοδος αυτή χρησιμοποιείται για τη μόνιμη απενεργοποίηση της λειτουργίας Code Immobiliser (pin-to-drive). Η απενεργοποίηση και η ενεργοποίηση γίνονται με την εισαγωγή του κωδικού «Secret PIN» από την προσωπική κάρτα του ιδιοκτήτη, χρησιμοποιώντας το κουμπί VALET όταν το σύστημα είναι αφοπλισμένο, η ανάφλεξη ορθή και η λειτουργία Service απενεργοποιημένη.

1. Είσοδος σε λειτουργία προγραμματισμού με τον κωδικό «Secret PIN» (από την owner's personal card) ή με τον κωδικό «Service PIN» (η προεπιλεγμένη τιμή είναι 1-1-1-1). Η εισαγωγή του κωδικού PIN θα πρέπει να γίνει με το εξωτερικό ή το ενσωματωμένο στην κεντρική μονάδα κουμπί VALET.

2. Code Immobiliser - εισάγετε το επίπεδο προγραμματισμού №13 - πατήστε το κουμπί VALET 13 φορές (χωρίς παύσεις).

2. Immobiliser / Anti-Hi-Jack - εισάγετε το επίπεδο προγραμματισμού №15 - πατήστε το κουμπί VALET 15 φορές (χωρίς παύσεις).

3. Απενεργοποίηση της λειτουργίας – Ο δείκτης LED θα ανάψει πράσινος μετά την είσοδο στο επίπεδο προγραμματισμού. Το αντικλεπτικό σύστημα θα περιμένει 10 δευτερόλεπτα για την εισαγωγή του κωδικού «Secret PIN». Εάν ο κωδικός PIN δεν εισαχθεί μέσα σε 10 δευτερόλεπτα ή η εισαγωγή του είναι λάθος, η λυχνία LED θα παράγει τη σειρά κόκκινων και πράσινων αναλαμπών και το αντικλεπτικό σύστημα θα επιστρέφει στο μενού προγραμματισμού. Εισαγάγετε τον κωδικό «Secret PIN» που αναγράφεται στην προσωπική κάρτα του ιδιοκτήτη. Η απενεργοποίησή της θα επιβεβαιωθεί με ένα κόκκινο φως LED και δύο ηχητικά σήματα της σειρήνας. Ανάψτε την ανάφλεξη και μετά σβήστε την για βγείτε από τη λειτουργία. Η λειτουργία θα απενεργοποιηθεί.

4. Ενεργοποίηση της λειτουργίας – Ο δείκτης LED θα ανάψει κόκκινος μετά την είσοδο στο επίπεδο προγραμματισμού. Το αντικλεπτικό σύστημα θα περιμένει για κάποια ενέργεια. Πατήστε μία φορά το κουμπί VALET για να ενεργοποιήσετε τη λειτουργία. Η ενεργοποίηση θα επιβεβαιωθεί με ηχητικό σήμα της σειρήνας και μία πράσινη αναλαμπή της ένδειξης LED. Ανάψτε την ανάφλεξη και μετά σβήστε την για να βγείτε από τη λειτουργία προγραμματισμού. Η λειτουργία θα ενεργοποιηθεί.

ΠΡΟΓΡΑΜΜΑΤΙΣΜΟΣ ΤΟΥ ΑΝΤΙΚΛΕΠΤΙΚΟΥ ΣΥΣΤΗΜΑΤΟΣ

Οι ρυθμίσεις και οι παράμετροι του αντικλεπτικού συστήματος μπορούν να ρυθμιστούν μέσω των εφαρμογών Pandora Alarm Studio και Pandora Specialist. Ορισμένες λειτουργίες μπορούν να ρυθμιστούν μόνο από το μενού προγραμματισμού του συστήματος. Πρέπει να βγάλετε το αντικλεπτικό σύστημα σε λειτουργία προγραμματισμού για να αποκτήσετε πρόσβαση στις ρυθμίσεις.

Είσοδος/έξοδος από τη λειτουργία προγραμματισμού

Η είσοδος στη λειτουργία προγραμματισμού μπορεί να γίνει μόνο εάν η βασική μονάδα τροφοδοτείται από κάποιο καλώδιο USB ή εάν η κύρια μονάδα τροφοδοτικού είναι συνδεδεμένη, η ανάφλεξη είναι σβηστή, το σύστημα είναι αφοπλισμένο και η λειτουργία Service απενεργοποιημένη. Για την είσοδο στη λειτουργία προγραμματισμού, εισαγάγετε τον κωδικό «Service PIN» (η προεπιλεγμένη τιμή του είναι 1-1-1-1) χρησιμοποιώντας το εξωτερικό ή το ενσωματωμένο στην κεντρική μονάδα κουμπί VALET.

! ΕΑΝ ΔΕΝ ΕΧΕΤΕ ΤΟΝ ΚΩΔΙΚΟ «SERVICE PIN», ΜΠΟΡΕΙΤΕ ΝΑ ΕΙΣΕΛΘΕΤΕ ΣΕ ΛΕΙΤΟΥΡΓΙΑ ΠΡΟΓΡΑΜΜΑΤΙΣΜΟΥ ΧΡΗΣΙΜΟΠΟΙΩΝΤΑΣ ΤΟΝ ΚΩΔΙΚΟ «SECRET PIN» ΠΟΥ ΑΝΑΓΡΑΦΕΤΑΙ ΣΤΗΝ ΚΑΡΤΑ ΤΟΥ ΙΔΙΟΚΤΗΤΗ. ΜΗΝ ΚΑΤΑΣΤΡΕΦΕΤΕ ΤΗΝ ΠΡΟΣΤΑΤΕΥΤΙΚΗ ΤΑΙΝΙΑ ΤΗΣ «ΠΡΟΣΩΠΙΚΗΣ ΚΑΡΤΑΣ ΤΟΥ ΙΔΙΟΚΤΗΤΗ» - ΟΙ ΠΛΗΡΟΦΟΡΙΕΣ ΚΑΤΩ ΑΠΟ ΤΗΝ ΠΡΟΣΤΑΤΕΥΤΙΚΗ ΤΑΙΝΙΑ ΤΗΣ ΚΑΡΤΑΣ ΠΡΟΟΡΙΖΟΝΤΑΙ ΜΟΝΟ ΓΙΑ ΤΟΝ ΙΔΙΟΚΤΗΤΗ ΤΟΥ ΣΥΣΤΗΜΑΤΟΣ. ΑΝ Ο ΚΑΤΟΧΟΣ ΔΙΑΜΑΡΤΥΡΗΘΕΙ ΓΙΑ ΦΘΑΡΜΕΝΗ ΠΡΟΣΤΑΤΕΥΤΙΚΗ ΤΑΙΝΙΑ, ΠΡΕΠΕΙ ΝΑ ΓΙΝΕΙ ΕΠΑΝΕΚΚΑΤΑΣΤΑΣΗ ΤΟΥ ΑΝΤΙΚΛΕΠΤΙΚΟΥ ΣΥΣΤΗΜΑΤΟΣ ΕΙΣ ΒΑΡΟΣ ΤΟΥ ΕΓΚΑΤΑΣΤΑΤΗ.

Το αντικλεπτικό σύστημα διακόπτει την εκτέλεση εντολών όταν βρίσκεται σε λειτουργία προγραμματισμού. Επομένως, βγείτε από τη λειτουργία προγραμματισμού μετά την αλλαγή των ρυθμίσεων.

Για να βγείτε από τη λειτουργία προγραμματισμού χρησιμοποιήστε μία από τις παρακάτω μεθόδους:

- Πατήστε και κρατήστε πατημένο το κουμπί VALET για περισσότερο από 10 δευτερόλεπτα,
- Ανάψτε και στη συνέχεια σβήστε την ανάφλεξη όταν αποσυνδεθεί ένα καλώδιο USB και συνδεθεί η κύρια παροχή ρεύματος του συστήματος.
- Αποσυνδέστε την παροχή ρεύματος (το USB και την κύρια παροχή ρεύματος).

Μετά την έξοδο από τη λειτουργία προγραμματισμού, θα γίνει προγραμματισμένη επανεκκίνηση του αντικλεπτικού συστήματος (όλες οι αλλαγές θα αποθηκευτούν). Όλοι οι τρόποι εξόδου από τη λειτουργία προγραμματισμού συνοδεύονται από ηχητικά σήματα της σειράς και φωτεινά σήματα της ένδειξης LED. Τα φωτεινά σήματα υποδεικνύουν τον αριθμό των συζευγμένων συσκευών ελέγχου.

! ΓΙΑ ΑΝΑΛΥΤΙΚΕΣ ΠΛΗΡΟΦΟΡΙΕΣ ΔΕΙΤΕ ΤΗΝ ΕΝΟΤΗΤΑ «ΕΛΕΓΧΟΣ ΤΟΥ ΑΡΙΘΜΟΥ ΤΩΝ ΣΥΖΕΥΓΜΕΝΩΝ ΣΥΣΚΕΥΩΝ» ΣΤΟ ΕΓΧΕΙΡΙΔΙΟ ΧΡΗΣΗΣ.

Εφαρμογή Pandora Specialist

Η εφαρμογή για κινητά τηλέφωνα Pandora Specialist (μόνο για Android) είναι διαθέσιμη για την ρύθμιση του συναγερμού:

- Εγκαταστήστε την εφαρμογή Pandora Specialist στο κινητό τηλέφωνο (σκανάρετε τον κωδικό QR-code ή κατεβάστε την από το Google Play)
- Συνδέστε το αντικλεπτικό σύστημα και το κινητό τηλέφωνο με ένα καλώδιο USB ή με σύνδεση Bluetooth.



Bluetooth σύνδεση

- Εισάγετε το επίπεδο προγραμματισμού №50,
- Ανοίξτε την εφαρμογή, πατήστε το «Advanced mounting», αφού επιλέξετε «Bluetooth»,
- Βρείτε το αντικλεπτικό σας σύστημα στο πλαίσιο αναζήτησης,
- Καθώς αλλάζετε τις ρυθμίσεις εισάγετε τον κωδικό «Service PIN».

! ΑΦΟΥ ΚΑΝΕΤΕ ΤΙΣ ΡΥΘΜΙΣΕΙΣ, ΔΙΑΓΡΑΨΤΕ ΤΟ ΚΙΝΗΤΟ ΤΗΛΕΦΩΝΟ ΑΠΟ ΤΗΝ ΜΝΗΜΗ ΤΟΥ ΑΝΤΙΚΛΕΠΤΙΚΟΥ ΣΥΣΤΗΜΑΤΟΣ ΜΕ ΤΗΝ ΕΙΣΙΔΟ ΣΤΟ ΕΠΙΠΕΔΟ ΠΡΟΓΡΑΜΜΑΤΙΣΜΟΥ №50.

Σύνδεση με USB

- Συνδέστε τον ανάπτορα USB-OTG με το κινητό σας τηλέφωνο ή το tablet,
- Συνδέστε το καλώδιο USB στο αντικλεπτικό σύστημα,
- Συνδέστε το USB-OTG στο καλώδιο USB,
- Ανοίξτε την εφαρμογή, πατήστε το «Advanced mounting», αφού επιλέξετε το «USB-OTG»;
- Εισάγετε τον κωδικό «Service PIN» .

! Ο ΑΝΑΠΤΟΡΑΣ USB-OTG ΔΕΝ ΠΕΡΙΛΑΒΑΝΕΤΑΙ ΣΤΗΝ ΣΥΣΚΕΥΑΣΙΑ ΑΛΛΑ ΜΠΟΡΕΙΤΕ ΝΑ ΤΟΝ ΠΑΡΑΛΑΒΕΤΕ ΕΞΟΧΩΡΙΣΤΑ.

Pandora Alarm Studio

Το Pandora Alarm Studio σας επιτρέπει να αλλάξετε τις κύριες ρυθμίσεις και παραμέτρους του αντικλεπτικού συστήματος, να ενημερώσετε το λογισμικό και να κατεβάσετε τα εγχειρίδια εγκατάστασης. Μπορείτε να κατεβάσετε την τρέχουσα έκδοση του Pandora Alarm Studio από το pandorainfo.com. Το Studio Pandora Alarm παρέχεται μόνο σε εξουσιοδοτημένους εγκαταστάτες συστημάτων Pandora.

- Κατεβάστε το Pandora Alarm Studio σε ένα Η/Υ με Windows XP/Vista/7/8/10,
- Ανοίξτε το Pandora Alarm Studio,
- Συνδέστε το αντικλεπτικό σύστημα με τον Η/Υ με ένα καλώδιο USB,
- Εισάγετε το αντικλεπτικό σύστημα σε λειτουργία προγραμματισμού,
- Το Pandora Alarm Studio θα συνδεθεί αυτόματα στο αντικλεπτικό σύστημα και θα μπορείτε να κάνετε τις ρυθμίσεις και την ενημέρωση του λογισμικού.

Αναβάθμιση του λογισμικού

Συνιστάται η αναβάθμιση του λογισμικού της κεντρικής μονάδας πριν την εγκατάσταση και τον προγραμματισμό του αντικλεπτικού συστήματος.

Pandora Alarm Studio

- Ανοίξτε το μενού «Update Software» και επιλέξτε μία από τις επιλογές αναβάθμισης («Load from file» – η αναβάθμιση γίνεται από τον φάκελο του PC, «Firmware archive» – η αναβάθμιση γίνεται από έναν server από τον φάκελο «Firmwares»),
- Επιλέξτε το λογισμικό και πατήστε το κουμπί για «Update», ώστε να γίνει η αναβάθμιση της κεντρικής μονάδας.

Pandora Specialist

- Ανοίξτε το μενού «Check firmware» και επιλέξτε μία από τις επιλογές αναβάθμισης («Download firmware» - αναβάθμιση του λογισμικού από τον server, «File manager» - αναβάθμιση του προηγούμενου στη μνήμη της συσκευής),
- Επιλέξτε το λογισμικό και πατήστε το κουμπί για «Update» ώστε να γίνει η αναβάθμιση της κεντρικής μονάδας.

Απαιτείται η έξοδος από τη λειτουργία προγραμματισμού μετά την αλλαγή των ρυθμίσεων ή την ενημέρωση του υλικολογισμικού.

! ΕΑΝ Η ΛΕΙΤΟΥΡΓΙΑ ΕΚΚΙΝΗΣΗΣ ΕΧΕΙ ΔΙΑΚΟΠΗ ΓΙΑ ΚΑΠΟΙΟ ΛΟΓΟ ΚΑΙ Ο ΔΕΙΚΤΗΣ ΚΑΤΑΣΤΑΣΗΣ ΕΧΕΙ ΓΙΝΕΙ ΚΟΚΚΙΝΟΣ, ΠΡΕΠΕΙ ΝΑ ΦΟΡΤΩΣΕΤΕ ΤΟ ΛΟΓΙΣΜΙΚΟ ΧΡΗΣΙΜΟΠΟΙΩΝΤΑΣ ΤΗ ΛΕΙΤΟΥΡΓΙΑ ΓΡΗΓΟΡΗΣ ΕΚΚΙΝΗΣΗΣ (ΧΩΡΙΣ ΝΑ ΕΙΣΑΓΕΤΕ ΤΟΝ ΚΩΔΙΚΟ PIN). ΑΝΟΙΞΤΕ ΤΗΝ ΕΦΑΡΜΟΓΗ PANDORA ALARM STUDIO Η ΤΗΝ PANDORA EXPERT. ΑΠΕΝΕΡΓΟΠΟΙΗΣΤΕ ΚΑΙ ΑΠΟΣΥΝΔΕΣΤΕ ΤΟ ΑΝΤΙΚΛΕΠΤΙΚΟ ΣΥΣΤΗΜΑ· ΠΑΤΗΣΤΕ ΚΑΙ ΚΡΑΤΗΣΤΕ ΠΑΤΗΜΕΝΟ ΤΟ ΚΟΥΜΠΙ VALET ΠΟΥ ΒΡΙΣΚΕΤΑΙ ΣΤΗ ΚΕΝΤΡΙΚΗ ΜΟΝΑΔΑ· ΑΦΗΣΤΕ ΤΟ ΚΟΥΜΠΙ ΑΜΕΣΩΣ ΜΕΤΑ ΤΗ ΣΥΝΔΕΣΗ ΤΟΥ ΚΑΛΩΔΙΟΥ USB· ΤΟ ΣΥΣΤΗΜΑ ΘΑ ΤΕΘΕΙ ΣΕ ΛΕΙΤΟΥΡΓΙΑ ΕΚΚΙΝΗΣΗΣ.

Πίνακας προγραμματισμού

FUNCTION	VALET BUTTON		
	Level	Delete	Update
№0 – Entering a level			
№2 – Changing the Service PIN-code	P2		
№4 – Reset to the factory settings	P4	H4	
№10.1.1 – Pairing a radio tag BT760 / BT770 / BT780	H1→P1→P1	H3	
№10.1.2 – Pairing a radio tag BT760 / BT770 / BT780	H1→P1→P2	H3	
№10.1.3 – Pairing a radio tag BT760 / BT770 / BT780	H1→P1→P3	H3	
№10.2.1 – Pairing a D030 / D035 / Band / Watch2	H1→P2→P1	H3	
№10.2.2 – Pairing a D030 / D035 / Band / Watch2	H1→P2→P2	H3	
№10.2.3 – Pairing a D030 / D035 / Band / Watch2	H1→P2→P3	H3	
№10.3.1 – Pairing a door sensor DMS-100BT	H1→P3→P1	H3	H5
№10.3.2 – Pairing a door sensor DMS-100BT	H1→P3→P2	H3	H5
№10.3.3 – Pairing a door sensor DMS-100BT	H1→P3→P3	H3	H5
№10.3.4 – Pairing a door sensor DMS-100BT	H1→P3→P4	H3	H5
№10.4.1 – Pairing a radio relay BTR-101	H1→P4→P1	H3	H5
№10.4.2 – Pairing a radio relay BTR-101	H1→P4→P2	H3	H5
№10.6 – Pairing an additional device RHM-03BT / PS-331BT / PS-332BT	H1→P6	H3	H5
№10.7 – Pairing an additional device	H1→P7	H3	H5
№10.8 – Pairing a telemetry module Pandora Eye Pro / NAV-X	H1→P8	H3	
№10.9 – Pairing a GPS-receiver NAV-035 BT	H1→P9	H3	H5
№10.11 – Pairing an RF module RFM-470	H1→P11	H3	H5
№11 – Programming and configuring an «Immobiliser PIN-code»	H1.P1		
№13 – Emergency deactivating/activating code Immobiliser function (pin-to-drive)	H1.P3		
№15 – Emergency deactivating/activating authorization devices (Immobiliser, Anti-hi-Jack)	H1.P5		
№50 – Pairing a mobile phone	H5		
№100 – Exit the programming menu	H10		

P – press **X** times

H – hold for **X** sec

→ – 1 sec pause

• – without a pause

Επίπεδο Νο0 – Είσοδος σε ένα επίπεδο

Εισέλθετε στη λειτουργία προγραμματισμού, εισάγετε τον κωδικό «Service PIN» (η προεπιλεγμένη τιμή είναι 1-1-1-1) με το εξωτερικό ή το ενσωματωμένο στην κεντρική μονάδα κουμπί VALET. Έπειτα, το σύστημα περιμένει για την είσοδο σε επίπεδο - «Επίπεδο 0-Είσοδος σε ένα επίπεδο». Εισαγάγετε το επιθυμητό επίπεδο με το κουμπί VALET (δείτε τον πίνακα προγραμματισμού) για να αλλάξετε τις ρυθμίσεις

- Για να εισαγάγετε ένα επίπεδο («Επίπεδο Νο 1...Νο 17»), πατήστε (P) το κουμπί VALET, όσες φορές δείχνει ο αριθμός του επιπέδου (1...17). Οι παύσεις μεταξύ πύσεων δεν πρέπει να υπερβαίνουν το 1 δευτερόλεπτο. Η είσοδος θα επιβεβαιωθεί με κόκκινες αναλαμπές LED και σύντομα ηχητικά σήματα της σειρήνας και θα προχωρήσει στο επιθυμητό επίπεδο.
- Για γρήγορη πρόσβαση στο υψηλότερο επίπεδο, πατήστε και κρατήστε πατημένο (H) το κουμπί VALET. Η σειρήνα θα παράγει ηχητικά σήματα (μέχρι και 10). Οι ήχοι αυτοί σημαίνουν επίπεδο διψήφιο αριθμού (το πρώτο σήμα - επίπεδο Νο 10, το πέμπτο σήμα - επίπεδο Νο 50, το δέκατο σήμα - επίπεδο 100). Αφήστε το κουμπί VALET αμέσως μετά τον επιθυμητό αριθμό σήματος. Για να εισαγάγετε ένα ενδιάμεσο επίπεδο (επίπεδο Νο 11... Νο 18), πατήστε το κουμπί VALET, όσες φορές δείχνει το δεύτερο ψηφίο (1...8) του επιθυμητού αριθμού του επιπέδου αμέσως μετά την απελευθέρωση του κουμπιού. Το σύστημα θα επιβεβαιώσει τη σωστή είσοδο με κόκκινες αναλαμπές LED και σύντομα ηχητικά σήματα της σειρήνας και θα προχωρήσει στο επιθυμητό επίπεδο.

Επίπεδο Νο2 – Αλλαγή του κωδικού Service PIN-code

Προετοιμάστε μια νέα τιμή του κωδικού «Service PIN», η οποία θα πρέπει να αποτελείται από 4 ψηφία (από 1 έως 9). Σημειώστε ή απομνημονεύστε το νέο κωδικό PIN.

Είσοδος στο επίπεδο προγραμματισμού Νο2:

- Πληκτρολογήστε το πρώτο ψηφίο του κωδικού χρησιμοποιώντας το κουμπί VALET. Πιέστε το κουμπί, όσες φορές δείχνει το πρώτο ψηφίο. Οι παύσεις μεταξύ πύσεων δεν πρέπει να υπερβαίνουν το 1 δευτερόλεπτο, κάθε πάτημα επιβεβαιώνεται με πορτοκαλί ένδειξη LED. Περιμένετε περισσότερο από 1 δευτερόλεπτο και η κόκκινη ένδειξη LED με ήχο από τη σειρήνα επιβεβαιώνουν την είσοδο του πρώτου ψηφίου. Έπειτα μπορείτε να εισάγετε το επόμενο ψηφίο.
- Εισαγάγετε τους άλλους αριθμούς με τον ίδιο τρόπο. Η είσοδος του τέταρτου αριθμού θα επιβεβαιωθεί από κόκκινες και πράσινες φωτεινές ενδείξεις LED και ηχητικά σημάτα της σειρήνας. Το αντικλεπτικό σύστημα θα περιμένει την επανεισαγωγή του κωδικού PIN.
- Εισαγάγετε και τα τέσσερα ψηφία ξανά.
- Εάν πληκτρολογήσετε σωστά τον κωδικό «Service PIN» δύο φορές, ο δείκτης θα παράγει κόκκινα και πράσινα φώτα και η σειρήνα θα ηχήσει. Ο νέος κωδικός PIN θα καταγραφεί και το σύστημα θα επιστρέψει στο επίπεδο προγραμματισμού Νο 0.
- Στην περίπτωση του εσφαλμένου κωδικού, η ένδειξη θα αναβεί κόκκινη, η σειρήνα θα ηχήσει, το σύστημα δεν θα αλλάξει τον κωδικό και θα επιστρέψει στο επίπεδο προγραμματισμού Νο 0.

Επίπεδο №4 – Επαναφορά των εργοστασιακών ρυθμίσεων

Η επαναφορά των εργοστασιακών ρυθμίσεων γίνεται χωρίς να διαγραφούν οι συσκευές που έχουν ήδη καταχωρηθεί (tag, κινητή συσκευή, ηλεκτρονόμοι κ.λπ.) στη μη πτητική μνήμη.

Είσοδος στο επίπεδο προγραμματισμού № 4:

- Πατήστε και κρατήστε πατημένο το κουμπί VALET για περισσότερο από 4 δευτερόλεπτα. Αφήστε το κουμπί μετά τον ήχο της σειρήνας. Η επαναφορά στις εργοστασιακές ρυθμίσεις θα επιβεβαιωθεί με μεγάλη κόκκινη αναλαμπή της ένδειξης LED. Στη συνέχεια, το σύστημα θα επαναφέρει τις ρυθμίσεις στο προκαθορισμένο επίπεδο και θα επιστρέψει στο επίπεδο προγραμματισμού № 0.

Επίπεδο №10 – Διαχείριση των συσκευών Bluetooth / Αναβάθμιση λογισμικού

! ΟΛΕΣ ΟΙ ΠΡΟΣΘΕΤΕΣ ΣΥΣΚΕΥΕΣ ΠΟΥ ΠΕΡΙΛΑΜΒΑΝΟΝΤΑΙ ΣΤΗ ΣΥΣΚΕΥΑΣΙΑ ΕΙΝΑΙ ΣΥΝΔΕΔΕΜΕΝΕΣ ΜΕ ΤΟ ΑΝΤΙΚΛΕΠΤΙΚΟ ΣΥΣΤΗΜΑ. Ο ΜΕΓΙΣΤΟΣ ΑΡΙΘΜΟΣ ΣΥΖΕΥΓΜΕΝΩΝ ΣΥΣΚΕΥΩΝ ΜΕ ΒLUETOOTH ΔΕΝ ΠΡΕΠΕΙ ΝΑ ΥΠΕΡΒΑΙΝΕΙ ΤΙΣ 14.

ΟΛΕΣ ΟΙ ΛΕΙΤΟΥΡΓΙΕΣ ΑΥΤΟΥ ΤΟΥ ΕΠΙΠΕΔΟΥ ΕΙΝΑΙ ΔΙΑΘΕΣΙΜΕΣ ΣΤΗΝ ΕΦΑΡΜΟΓΗ PANDORA EXPERT ΜΕ ΣΥΝΔΕΣΗ ΒLUETOOTH.

ΓΙΑ ΤΗ ΔΙΑΧΕΙΡΙΣΗ ΤΩΝ ΠΡΟΣΘΕΤΩΝ ΣΥΣΚΕΥΩΝ, ΜΕΤΑΒΕΙΤΕ ΣΤΟ «ADVANCED MOUNTING» -> «PAIRING/UNPAIRING DEVICES».

ΓΙΑ ΤΗΝ ΑΝΑΒΑΘΜΙΣΗ ΤΟΥ ΛΟΓΙΣΜΙΚΟΥ ΤΩΝ ΠΡΟΣΘΕΤΩΝ ΣΥΣΚΕΥΩΝ, ΜΕΤΑΒΕΙΤΕ ΣΤΟ «ADVANCED MOUNTING» -> «SYSTEM DEVICES».

ΓΙΑ ΑΝΑΛΥΤΙΚΗ ΠΕΡΙΓΡΑΦΗ ΤΗΣ ΔΙΑΔΙΚΑΣΙΑΣ ΖΥΞΗΣ ΓΙΑ ΣΥΓΚΡΙΜΕΝΗ ΣΥΣΚΕΥΗ, ΔΕΙΤΕ ΤΟ ΕΓΧΕΙΡΙΔΙΟ ΤΟΥ WWW.PANDORAINFO.COM.

Αυτό το επίπεδο χρησιμοποιείται για τη ζεύξη/αφαίρεση/ενημέρωση των πρόσθετων συσκευών του αντικλεπτικού συστήματος. Κάθε συσκευή συνδέεται σε υποεπίπεδο. Για να συνδέσετε συσκευές του ίδιου τύπου, ένα υποεπίπεδο διαίρεται σε κελιά. Για να εισάγετε ένα υποεπίπεδο ή ένα κελί υποεπίπεδου, κάντε μια παύση για περισσότερο από 1 δευτερόλεπτο και, στη συνέχεια, πατήστε (P) το κουμπί VALET τον αριθμό των φορών που ισούται με το επιθυμητό υποεπίπεδο ή αριθμό κελιού: «Επίπεδο № 10» (1 δευτ.) «Υποεπίπεδο 1...10» (1 δευτ.) «Κελί υποεπίπεδου 1...4».

ΣΥΖΕΥΞΗ/ΔΙΑΓΡΑΦΗ ΜΙΑΣ ΠΡΟΣΘΕΤΗΣ ΣΥΣΚΕΥΗΣ

Κάθε υποεπίπεδο ή κελί εμφανίζει την τρέχουσα κατάστασή του με ένα χρώμα της LED: πράσινο φως σημαίνει ότι το σύστημα είναι έτοιμο για σύζευξη, κόκκινο φως σημαίνει ότι μια συσκευή έχει ήδη συζευχθεί και απαιτείται διαγραφή της για τη σύζευξη της νέας συσκευής. Για να διαγράψετε μια συσκευή, πατήστε και κρατήστε πατημένο το κουμπί VALET για 3 δευτερόλεπτα (4 πορτοκαλί αναλαμπές της LED ή 3 ηχητικά σήματα της Σειρήνας). Το σύστημα θα είναι σε λειτουργία σύζευξης για 1 λεπτό.

Μετά από ένα λεπτό ή αμέσως μετά τη σύζευξη μιας συσκευής, το σύστημα θα εισέλθει αυτόματα στο επίπεδο προγραμματισμού № 0.

ΣΥΖΕΥΞΗ ΜΕ TAGS BT760/BT770/BT780

- Εισάγετε το επίπεδο προγραμματισμού №10.1.1...3.
- Αν ο δεικτης LED ανάψει πράσινο, το αντικλεπτικό σύστημα είναι έτοιμο για τη σύζευξη.
- Πατήστε και κρατήστε πατημένο το κουμπί στο tag. Στο 6ο φως του δείκτη του tag, αφήστε το κουμπί.

- Η σύζευξη θα επιβεβαιωθεί με ένα ηχητικό σήμα από τη σειρήνα και κόκκινο δείκτη LED.
- Το αντικλεπτικό σύστημα θα εισάγει το επίπεδο προγραμματισμού №0.

ΣΥΖΕΥΞΗ ΜΕ PANDORA BAND

- Εισάγετε το επίπεδο προγραμματισμού №10.2.1...3.
- Αν ο δείκτης LED ανάψει πράσινο, το αντικλεπτικό σύστημα είναι έτοιμο για τη σύζευξη.
- Πατήστε και κρατήστε πατημένο το κουμπί στο Band για 6 δευτερόλεπτα.
- Η σύζευξη θα επιβεβαιωθεί με ένα ηχητικό σήμα από τη σειρήνα και κόκκινο δείκτη LED.
- Το αντικλεπτικό σύστημα θα εισάγει το επίπεδο προγραμματισμού №0.

ΣΥΖΕΥΞΗ ΜΕ ΤΟΝ ΑΙΣΘΗΤΗΡΑ ΠΟΡΤΑΣ DMS-100 BT

- Εισάγετε το επίπεδο προγραμματισμού №10.3.1...4.
- Αν ο δείκτης LED ανάψει πράσινο, το αντικλεπτικό σύστημα είναι έτοιμο για τη σύζευξη.
- Ανοίξτε προσεκτικά την πλαστική θήκη του αισθητήρα και τοποθετήστε την μπαταρία.
- Η σύζευξη θα επιβεβαιωθεί με ένα ηχητικό σήμα από τη σειρήνα και κόκκινο δείκτη LED.
- Το αντικλεπτικό σύστημα θα εισάγει το επίπεδο προγραμματισμού №0.

ΣΥΖΕΥΞΗ ΜΕ ΣΕΙΡΗΝΑ PS-332 BT

- Εισάγετε το επίπεδο προγραμματισμού «Σύζευξη με την πρόσθετη συσκευή RHM-03BT/PS-331BT/PS-332BT» (level №10.6);
- Αν ο δείκτης LED ανάψει πράσινο, το αντικλεπτικό σύστημα είναι έτοιμο για τη σύζευξη.
- Τοποθετήστε έναν μαγνήτη στην επιλεγμένη ζώνη και συνδέστε την τροφοδοσία ρεύματος. Θα γίνει η σύζευξη της σειρήνας με το αντικλεπτικό σύστημα.
- Η σύζευξη θα επιβεβαιωθεί με ένα ηχητικό σήμα από τη σειρήνα και ένα κόκκινο φως του δείκτη LED.
- Το αντικλεπτικό σύστημα θα εισάγει το επίπεδο προγραμματισμού №0.

ΑΝΑΒΑΘΜΙΣΗ ΤΟΥ ΛΟΓΙΣΜΙΚΟΥ ΜΙΑΣ ΠΡΟΣΘΕΤΗΣ ΣΥΣΚΕΥΗΣ

- Για να ενημερώσετε το λογισμικό μιας πρόσθετης συσκευής, εισαγάγετε το «Επίπεδο Νο10» «Υποεπίπεδο» ή «Κελί» που αντιστοιχεί στην πρόσθετη συσκευή. Ο δείκτης LED θα ανάψει κόκκινο μετά την είσοδό. Πατήστε και κρατήστε πατημένο το κουμπί VALET για 5 δευτερόλεπτα μέχρι το 6ο πορτοκαλί φως του δείκτη LED ή για 5 ηχητικά σήματα της σειρήνας. Ανοίξτε την εφαρμογή Pandora Specialist ή Pandora BT, μεταβείτε στο «Search device» και επιλέξτε τη συσκευή και, στη συνέχεια, επιλέξτε μία από τις επιλογές ενημέρωσης:
- INTERNET – Η αναβάθμιση του λογισμικού γίνεται από τον σέρβερ.
- FILE MANAGER – Είναι διαθέσιμη μόνο για συσκευές Android. Η αναβάθμιση του λογισμικού γίνεται από τη μνήμη του τηλεφώνου.

Επίπεδο Νο11 – Προγραμματισμός και διαμόρφωση του «Immobiliser PIN»

Αυτό το επίπεδο χωρίζεται σε 3 υποεπίπεδα

Επιλογή κουμπιών

Το σύστημα θα εισέλθει αυτόματα στο υποεπίπεδο 11.0 (Επιλογή κουμπιών) μετά την είσοδο στο επίπεδο 11. Κάθε πάτημα θα επιβεβαιώνεται για πορτοκαλί ένδειξη LED. Μπορείτε να ανάψετε την ανάφλεξη (το σύστημα θα παραμείνει στη λειτουργία προγραμματισμού). Το σύστημα μπορεί να καθορίσει κουμπιά μέσω αναλογικών εισόδων των «Code Immobiliser 1» και «Code Immobiliser 2». Αφού επιλέξετε τα ενεργά κουμπιά, πατήστε το κουμπί VALET για να εισάγετε το υποεπίπεδο 11.1 (Εισαγωγή του κωδικού PIN).

Εισαγωγή του κωδικού

Προγραμματίστε τον κωδικό PIN απενεργοποίησης Immobilizer με το επιλεγμένο κουμπί ή κουμπιά σε αυτό το υποεπίπεδο. Ο κωδικός μπορεί να αποτελείται από ένα ή περισσότερα κελιά μνήμης, κάθε κελί μνήμης μπορεί να αποθηκεύσει μια σειρά πατώντας κάθε ένα από τα επιλεγμένα κουμπιά Immobilizer. Ο κωδικός εισάγεται πατώντας τα επιλεγμένα κουμπιά για τουλάχιστον 1 δευτερόλεπτο. Κάθε πάτημα επιβεβαιώνεται με μια πορτοκαλί LED φως. Περιμένετε περισσότερο από 1 δευτερόλεπτο και το κόκκινο LED θα επιβεβαιώσει την είσοδο για το τρέχον κελί μνήμης. Μπορείτε να ξεκινήσετε την εισαγωγή του επόμενου κελιού μνήμης. Μετά την εισαγωγή του κωδικού, πατήστε το πλήκτρο VALET για να εισαγάγετε το επόμενο υποεπίπεδο 11.2 (Επιβεβαίωση της εισόδου του κωδικού PIN).

Επιβεβαίωση της εισόδου του κωδικού PIN

- Επιβεβαιώστε τον εισαγόμενο κωδικό PIN σε αυτό το υποεπίπεδο. Επαναλάβετε την παραπάνω διαδικασία και πατήστε το κουμπί VALET. Το σύστημα θα συγκρίνει δύο εισόδους μετά από αυτό.
- Αν εισάγετε σωστά τον κωδικό δούροφός, ο δείκτης θα παράργει κόκκινα και πράσινα φώτα και η σειρήνα θα ηχήσει, ο νέος κώδικας θα καταγραφεί, το σύστημα θα επιστρέψει στο επίπεδο προγραμματισμού Νο 0.
- Αν εισάγετε λάθος τον κωδικό, ο δείκτης θα ανάψει κόκκινο και η σειρήνα θα ηχήσει ένα μεγάλο μπιπ, το σύστημα δεν θα αλλάξει τον κώδικα και θα επιστρέψει στο επίπεδο προγραμματισμού Νο 0.

Επίπεδο Νο13/Νο15 – Επείγουσα ενεργοποίηση/απενεργοποίηση των εξουσιοδοτημένων συσκευών και οι λειτουργίες τους

Δείτε αναλυτικότερα την ενότητα «Έλεγχος του αντικλεπτικού συστήματος σε περίπτωση έκτακτης ανάγκης».

Επίπεδο Νο50 – Σύζευξη με ένα κινητό τηλέφωνο

Δείτε αναλυτικότερα την ενότητα «Mobile application».

Επίπεδο Νο100 – Έξοδος από το μενού προγραμματισμού

Για να βγείτε από το μενού προγραμματισμού, πατήστε και κρατήστε το κουμπί VALET για περισσότερα από 10 δευτερόλεπτα, μέχρι το δέκατο ηχητικό σήμα της σειρήνας ή μέχρι ένα κόκκινο φως του LED. Το σύστημα θα βγει από τη λειτουργία προγραμματισμού και θα γίνει επανεκκίνηση.

ΠΡΟΣΘΕΤΕΣ ΣΥΣΚΕΥΕΣ

Τηλεχειριστήριο D-035 – είναι μια two-way συσκευή επικοινωνίας σχεδιασμένη για τον έλεγχο του συστήματος ασφάλειας και τη λήψη πληροφοριών για την κατάστασή του. Το τηλεχειριστήριο μπορεί να χρησιμοποιηθεί ως εξουσιοδοτημένη συσκευή του κατόχου.

ΕΝΤΟΛΕΣ ΕΛΕΓΧΟΥ

Όπλιση/Αφόπλιση | Λειτουργία service

ΚΑΤΑΣΤΑΣΕΙΣ

Καταστάσεις του οχήματος και του αντικλεπτικού συστήματος

ΕΞΟΥΣΙΟΔΟΤΗΣΗ ΤΟΥ ΚΑΤΟΧΟΥ

Ακκινητοποίηση | Anti-Hi-Jack | Hands Free

ΟLED-ΘΟΝΗ | 2.4GHz RADIO INTERFACE (BLE 5.0) | ΤΡΙΑ ΚΟΥΜΠΙΑ ΕΛΕΓΧΟΥ | ΕΝΔΕΙΞΗ ΗΧΟΥ | ΕΝΔΕΙΞΗ ΔΟΝΗΣΗΣ | LED ΕΝΔΕΙΞΗ | ΜΠΑΤΑΡΙΑ | MICRO-USB | IP40



Tag BT-760 / BT-770 / BT-780 – είναι μια one-way συσκευή επικοινωνίας μικρής απόστασης σχεδιασμένη για τον έλεγχο ενός συστήματος ασφαλείας. Το tag μπορεί να χρησιμοποιηθεί ως εξουσιοδοτημένη συσκευή του κατόχου.

ΕΝΤΟΛΕΣ ΕΛΕΓΧΟΥ

Όπλιση/Αφόπλιση | Λειτουργία service

ΕΞΟΥΣΙΟΔΟΤΗΣΗ ΤΟΥ ΚΑΤΟΧΟΥ

Ακκινητοποίηση | Anti-Hi-Jack | Hands Free

2.4GHz RADIO INTERFACE (BLE 4.2) | ΚΟΥΜΠΙ ΕΛΕΓΧΟΥ | LED ΔΕΙΚΤΗΣ | ΔΙΣΘΗΤΡΑΣ ΚΙΝΗΣΗΣ | CR2032 ΜΠΑΤΑΡΙΑ | IP40



Σειρήνα PS-331 BT / PS-332 BT – είναι μία ασύρματη συσκευή για ηχητικές ειδοποιήσεις.

PS-331 BT:

ΕΝΤΑΣΗ ΗΧΟΥ 105-118 dB | 2,4 GHz (BLE 4.2) RADIO INTERFACE | FLEXIBLE INPUT | FLEXIBLE OUTPUT | ΔΙΣΘΗΤΡΑΣ ΘΕΡΜΟΚΡΑΣΙΑΣ | ΕΛΕΓΧΟΣ ΤΗΣ ΣΥΝΔΕΣΗΣ ΜΕ ΤΗΝ ΚΕΝΤΡΙΚΗ ΜΟΝΑΔΑ | 300 mA, 12V | IP65

PS-332 BT:

ΕΝΤΑΣΗ ΗΧΟΥ 105-118 dB | 2,4 GHz (BLE 4.2) RADIO INTERFACE | ΕΛΕΓΧΟΣ ΤΗΣ ΣΥΝΔΕΣΗΣ ΜΕ ΤΗΝ ΚΕΝΤΡΙΚΗ ΜΟΝΑΔΑ | 300 mA, 12V | IP65



ΟΡΟΙ ΕΓΓΥΗΣΗΣ

Ο κατασκευαστής εγγυάται την ορθή λειτουργία του συστήματος ασφάλειας εάν πληρούνται οι όροι χρήσης, εγκατάστασης, αποθήκευσης και μεταφοράς που περιγράφονται στο παρόν εγχειρίδιο.

Το σύστημα πρέπει να χρησιμοποιείται μόνο σύμφωνα με το σχήμα εγκατάστασης και τα εγχειρίδια χρήσης.

Το σύστημα πρόκειται να εγκατασταθεί από επαγγελματίες εγκαταστάτες. Ο εγκαταστάτης πρέπει να συμπληρώσει το πιστοποιητικό εγκατάστασης που περιλαμβάνεται στο παρόν εγχειρίδιο. Τα εξαρτήματα που παρουσιάζουν δυσλειτουργία κατά την περίοδο εγγύησης λόγω σφάλματος του κατασκευαστή πρέπει να επισκευάζονται ή να αντικαθίστανται από το κέντρο εγκατάστασης του κατασκευαστή ή από πιστοποιημένο κέντρο εξυπηρέτησης. Μπορείτε να βρείτε τη λίστα των πιστοποιημένων κέντρων εξυπηρέτησης στην τοποθεσία pandorainfo.com.

Ο χρήστης χάνει το δικαίωμα για υπηρεσίες εγγύησης στις ακόλουθες περιπτώσεις:

- όταν λήξει η περίοδος εγγύησης·
- εάν δεν πληρούνται οι συνθήκες χρήσης, εγκατάστασης, αποθήκευσης ή μεταφοράς·
- εάν υπάρχει μηχανική βλάβη στα εξωτερικά μέρη του ανικλεπτικού συστήματος μετά την πώλησή του.

Περιλαμβάνονται: πυρκαγιά, επακόλουθες ζημίες σε περίπτωση αυτοκινητιστικού ατυχήματος, επιθετικά υγρά και ζημία από διαρροή νερού, ζημία που προκαλείται από ακατάλληλη χρήση·

- εάν η ζημία προκλήθηκε από εσφαλμένες ρυθμίσεις και ρύθμιση παραμέτρων·
- εάν οι συσκευές του συστήματος αντικαθίστανται από συσκευές που δεν συνιστώνται από τον κατασκευαστή·
- εάν η σφράγιση του κατασκευαστή είναι χαλασμένη·
- εάν δεν υπάρχουν σωστά συμπληρωμένα η κάρτα εγγύησης και το πιστοποιητικό εγκατάστασης.

Η περίοδος εγγύησης είναι 3 χρόνια από τη στιγμή της αγοράς, αλλά όχι περισσότερο από 3,5 (τριάμισι) έτη από τη στιγμή της παραγωγής. Αυτή η εγγύηση δεν περιλαμβάνει παρατριές των απομακρυσμένων εξαρτημάτων, καθώς έχουν τη δική τους διάρκεια ζωής εξυπηρέτησης.

Η συντήρηση και οι επισκευές του συστήματος με περίοδο εγγύησης που έχει λήξει εκτελούνται με έξοδα του χρήστη σε ξεχωριστή σύμβαση μεταξύ του χρήστη και του εγκαταστάτη/κέντρου εξυπηρέτησης.



ΣΥΝΙΣΤΟΥΜΕ ΝΑ ΖΗΤΗΣΕΤΕ ΑΠΟ ΕΝΑΝ ΕΓΚΑΤΑΣΤΑΤΗ ΝΑ ΣΥΜΠΛΗΡΩΣΕΙ ΤΟ ΠΙΣΤΟΠΟΙΗΤΙΚΟ ΕΓΚΑΤΑΣΤΑΣΗΣ ΚΑΙ ΤΗΝ ΚΑΡΤΑ ΕΓΓΥΗΣΗΣ. ΑΥΤΑ ΤΑ ΕΓΓΡΑΦΑ ΕΝΔΕΧΕΤΑΙ ΝΑ ΑΠΑΙΤΟΥΝΤΑΙ ΓΙΑ ΕΠΙΚΟΙΝΩΝΙΑ ΜΕ ΤΗΝ ΥΠΟΣΤΗΡΙΞΗ ΠΕΛΑΤΩΝ.

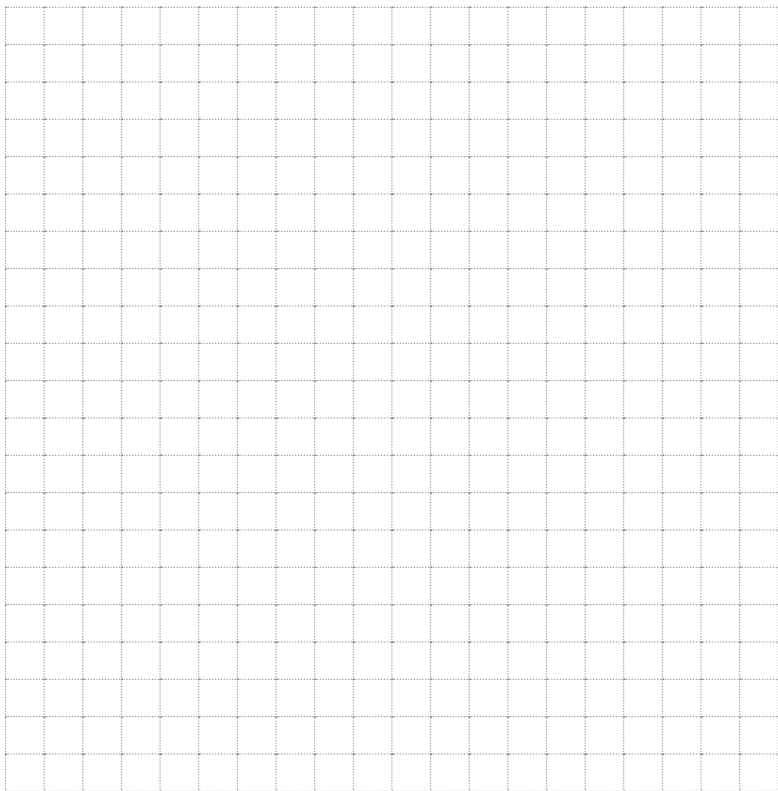

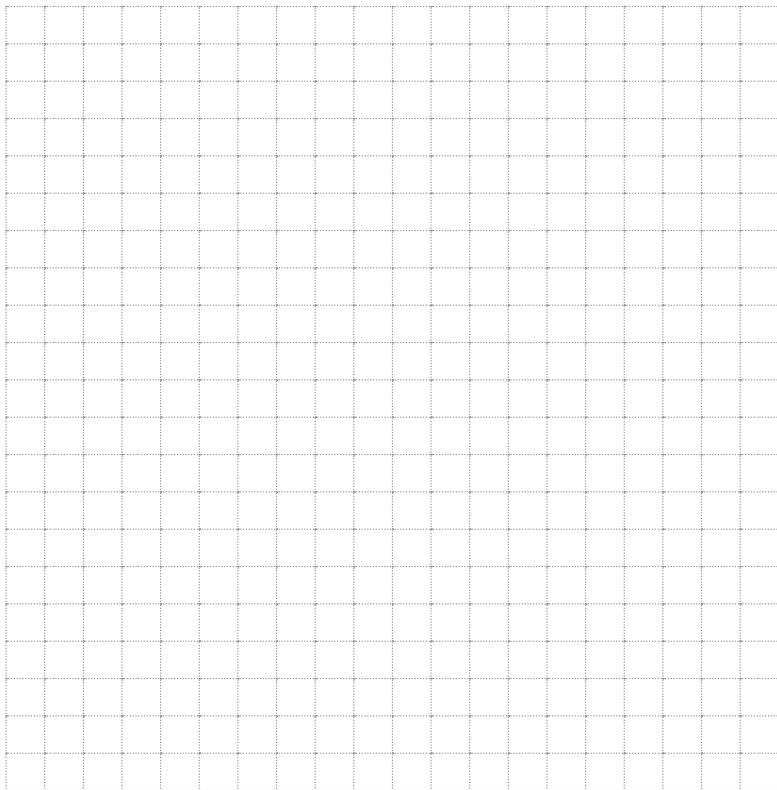

ΠΙΣΤΟΠΟΙΗΤΙΚΟ ΕΓΚΑΤΑΣΤΑΣΗΣ

Εγώ, ο/η υπογράφων/ουσα _____
Ονοματεπώνυμο

ως επαγγελματίας εγκαταστάτης, βεβαιώνω ότι η εγκατάσταση του συστήματος ασφάλειας, που περιγράφεται παρακάτω, πραγματοποιήθηκε από εμένα σύμφωνα με τα εγχειρίδια και τα σχέδια που παρέχονται από τον κατασκευαστή.

Χαρακτηριστικά αυτοκινήτου: _____

Μοντέλο αυτοκινήτου: _____

Τύπος: _____

Αριθμός πινακίδας (VIN): _____

Αριθμός Μητρώου: _____

Χαρακτηριστικά συστήματος ασφάλειας: _____

Μοντέλο Pandora Smart Moto / Pandora Smart Moto Plus _____

Serial number _____

Όνομα κέντρου εγκατάσταση, διεύθυνση και σφραγίδα του εγκαταστάτη

Υπογραφή _____ / _____
Ο/Η Υπογράφων/ουσα

Ολοκλήρωση εργασίας _____ / _____
Ο/Η Υπογράφων/ουσα

Ημερομηνία « ____ » _____ 20 ____.

ΠΙΣΤΟΠΟΙΗΤΙΚΟ ΠΑΡΑΛΑΒΗΣ

Το μοντέλο **Pandora Smart Moto / Pandora Smart Moto Plus** είναι πιστοποιημένο από την Electromagnetic Compatibility Directive EMC 2004/108/EC and R&TTE Directive 1999/5/EC.

Serial number _____ Ημερομηνία παραγωγής _____

Υπογραφή υπευθύνου (σφραγίδα)

Συσκευαστής _____

Υπογραφή (προσωπική σφραγίδα) _____

ΚΑΡΤΑ ΕΓΓΥΗΣΗΣ

Μοντέλο Pandora Smart Moto / Pandora Smart Moto Plus

Serial number _____

Ημερομηνία αγοράς « ____ » _____ 20 ____

Σφραγίδα του πωλητή (εγκαταστάτη)

Υπογραφή πωλητή _____